

WIZARD C2 WR

MULTI FLASHLIGHT

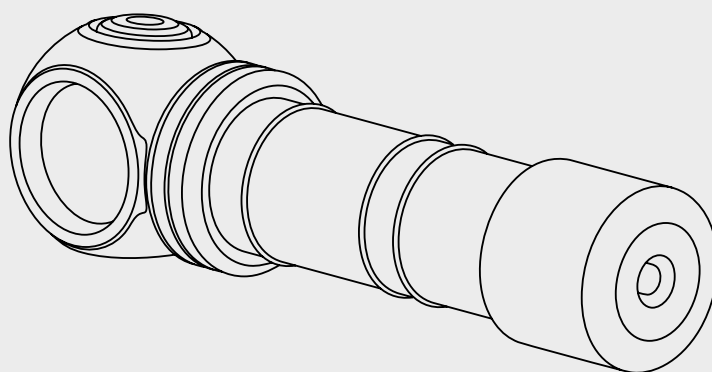

2	ENG	USER MANUAL
5	GER	BENUTZERANLEITUNG
9	FRA	MANUEL D'UTILISATEUR
13	RUS	РУКОВОДСТВО ПОЛЬЗОВАТЕЛЯ
17	FIN	KÄYTTÖOHJE
20	SWE	ANVÄNDARMANUAL
23	NOR	BRUKSANVISNING
26	POL	INSTRUKCJA OBSŁUGI

Thank you for choosing the products of Armytek.
Please read this manual carefully before using the flashlight.

Specifications

1. Headlamp: simple one-hand operation, reliable headmount. Solid body without long wires, weak rubber connectors and unnecessary boxes. The flashlight is easily installed, removed and 180° rotatable in the mount. Quick-release silicone ring provides additional fixation

2. Every Day Carry light: compact design, convenient side button, special matt anti-abrasive finish without rough knurling. Robust removable steel clip and strong built-in tail magnet

3. Sports flashlight: body made from durable and lightweight aircraft-grade aluminium, improved shock resistance, constant light without flickering. Multiple variants of installation, optional accessories for mounting on sporting gear

- 4 LEDs: amazing beam of red light up to 230 lumens and white light up to 1100 lumens thanks to 2 LEDs for each color
- Red light is almost invisible for animals, fish and insects, comfortable for night vision

- 5 brightness modes for each color, easy operation with one button and double click for switching between white and red light
- Convenient wide beam of fully upgraded optical system, steel bezel and tempered glass with anti-reflective coating for protection of the TIR-lens
- Innovative technology allows using any standard 18650 Li-Ion battery. Full protection against short circuit even in case of contact between magnetic connector and metal objects
- Active real-time temperature control to prevent overheating above +58 °C and warning indication of low battery level
- Total protection from water, dirt and dust in accordance with IP68 standard – flashlight continues to work even after submersion at 10 meters depth. Withstands fallings from up to 10 meters
- Robust and water resistant magnetic connector

Model		Wizard C2 WR (white light)		Wizard C2 WR (warm light)	
Optics		TIR			
Brightness stabilization type		FULL (constant light)			
		White light	Red light	Warm light	Red light
Light output		1100 lm	230 lm	1020 lm	230 lm
Peak beam intensity		2400 cd	430 cd	2330 cd	430 cd
Hotspot : Spill		70°:120°			
Beam distance		98 m	41 m	97 m	41 m
Modes, light output and runtimes (measured with 18650 Li-Ion 3200 mAh battery until the light output drops to 10% of the initial value)	Turbo	1100 lm/2 h 30 min (520 lm after 90 sec)	230 lm/3 h (160 lm after 7 min)	1020 lm/2 h 30 min (480 lm after 90 sec)	230 lm/3 h (160 lm after 7 min)
	Main2	410 lm/4 h	72 lm/13 h	380 lm/4 h	72 lm/13 h
	Main1	130 lm/13 h	18 lm/46 h	120 lm/13 h	18 lm/46 h
	Firefly	0.6 lm/65 d	0.1 lm/65 d	0.5 lm/65 d	0.1 lm/65 d
	Strobe	410 lm/1 Hz/17 h	230 lm/1 Hz/9 h 20 min	380 lm/1 Hz/17 h	230 lm/1 Hz/9 h 20 min
Power source		1x18650 Li-Ion			
Time of charging (18650 Li-Ion 3200 mAh battery)		3 h 20 min			
Length/Body diameter/Head diameter		112 mm/20.4 mm/33 mm			
Weight without/with battery		65 g/115 g			
Ingress protection, Submersion and Impact resistance		IP68. Depth up to 10 m for 5 h. Height up to 10 m			

► All the above specifications are test results based on ANSI/PLATO FL 1-2019 Standard. The data may vary due to environment, heat dissipation and other factors.

Set description

Flashlight, 18650 Li-Ion 3200 mAh battery, magnetic USB charger, headmount, clip, 2 spare O-rings, user manual.

The producer reserves the right to change the package at his own discretion without modifying this manual. Specifications are subject to change without notice.

Initial Service

TO SET/REPLACE BATTERY

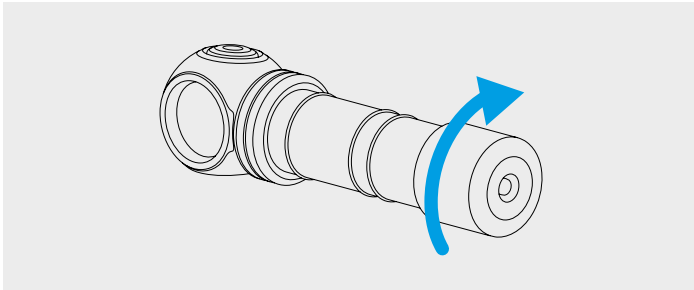

1. Unscrew the tailcap.
2. Place the battery with the positive contact (+) facing the head of the flashlight.
3. Adjust the tailcap and tighten it as far as it can go.

The flashlight is ready for operation.

HOW TO CONNECT THE MAGNETIC CHARGER

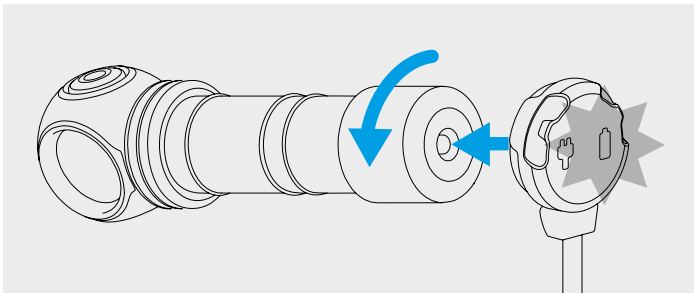

Unscrew the tailcap to 1/4 of a circle and adjust the magnetic charger to it.

CHARGER COLOR INDICATION

Charger not plugged in:

- Green – device is in waiting mode.

Charger plugged in:

- Green blinking – evaluation of battery voltage.
- Red blinking – unscrew the tailcap to 1/4 for charging.

- Orange blinking – USB power source voltage is too low for correct continuation of charging or bad contact between charger and battery. Clean the tailcap and the threads of the flashlight parts, use a different power source.
- Red – charging with rated charging current is going on.
- Orange – USB power source voltage is too low, charging current is reduced.
- Green – charging is finished.

Operation

Before use: Tighten the tailcap as far as it can go.

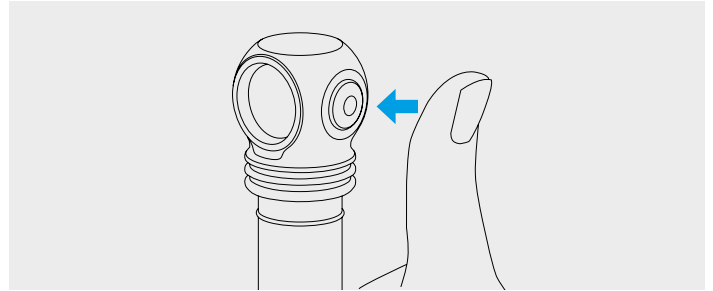

In OFF state

1 click: To turn on the last used mode.

Press and hold: To turn on Firefly mode of the last used light. Keeping button pressed will start cycling through modes of the chosen light. Release to select.

In ON state

1 click: To turn off the flashlight.

Press and hold: To start cycling through modes of the chosen light. Release to select.

2 clicks: To switch between white and red light in any mode.

Add/Remove Strobe modes. Unscrew the tailcap to 1/4 while the flashlight is off, press the button, tighten the tailcap while keeping the button pressed and then unscrew it again.

Automemorizing. After switching off the last used mode is memorized for quick access at next switching on.

Lock-out function. Unscrew the tailcap to 1/4 for protection from accidental switching on.

Safe high brightness modes. Turbo modes give maximum brightness until the temperature of the flashlight and discharge current of the battery exceed critical values.

Safe Soft-Start System allows increasing runtimes, getting longer battery life and protecting the battery from overdischarge or overheating.

Active real-time temperature control. When the temperature becomes close to +58 °C, the brightness decreases, which allows avoiding flashlight and battery overheating, as well as LED degradation. Under good cooling conditions, the flashlight delivers light without stepping down.

Low battery level. When the battery voltage drops, the brightness will begin to decrease in steps to ensure the safety of the battery and the user. When the brightness of the mode (except Firefly and Main1) drops below approximately 25% from the nominal value, the main LED flashes 2 times. At critical level light output decreases to Firefly.

! Warnings

For effective operation of the flashlight we recommend branded 18650 Li-Ion batteries without PCB (unprotected) no more than 70 mm long.

The flashlight can get hot in Turbo and Strobe modes quickly and discharge the battery with high current. Don't leave it without your attention as very bright light might heat objects and cause fire.

For storage or transportation of the flashlight in a pocket or a bag it is necessary to activate the lock-out function to ensure protection from accidental switching on.

It is forbidden to charge the battery inside the flashlight when the ambient temperature is below 0 °C.

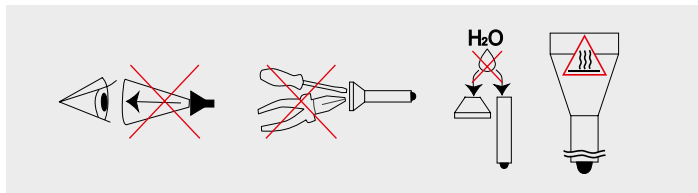

1. Always follow the instructions from this manual and recommendations on battery usage.
2. Apply only the recommended power sources.
3. Do not reverse battery polarity.
4. Do not modify or recast the flashlight and its components as it will deprive you of the warranty.
5. Do not allow water or any other liquid to leak into the flashlight.
6. Do not aim a switched-on flashlight at people's or animals' eyes – it can cause temporary blindness.
7. Do not allow children to use the flashlight without your assistance.

The producer will not be liable for any harm done to the user if it was caused by improper use of the product.

Care and Storage

It is recommended to clean the threads and O-rings off dirt and old grease once or twice per year. Remember that reliable protection from water and dust cannot be provided by worn-out sealing. The fouling as well as lack of grease cause fast wear-out of the threads and sealing rings.

To clean the threads do the following:

1. Unscrew the tailcap and remove the sealing rings carefully with a toothpick (do not use sharp metal objects as they can damage the rings).
2. Wipe the sealing rings thoroughly with a soft cloth (or tissue). Do not use solvents. If the sealing ring is worn out or damaged, replace it with a new one.
3. Clean the metal threads with a brush using ethanol. Be careful not to allow the applied liquid inside the flashlight, as it can cause malfunctioning of the flashlight.

After cleaning, grease the threads and the sealing rings that have been installed in place with polyalphaolefin-based silica grease, e.g. Nyogel 760G. The application of other types of grease is unacceptable. In case of active operation and exploitation in dusty environments, it is recommended to clean and grease the parts as often as the necessity arises.

WE DO NOT RECOMMEND leaving power supplies (especially non-rechargeable) inside the flashlight for a long storage period, as they can leak for various reasons and damage the inner parts of the flashlight. If you want to keep your flashlight in a stand-by state with batteries in, previously install new and high-quality batteries, store the flashlight in acceptable for batteries operational temperature and revise the batteries' state at least once a month. If you have noticed any signs of defects, withdraw the batteries from the flashlight and dispose of them.

Warranty and Service

Armytek provides free warranty repairs for 10 years (excluding batteries, chargers, mounts, holders, switches and connectors, which have 2-year warranty) from the date of purchase if there is a document confirming the purchase.

The warranty does not apply to magnets, silicone covers of connectors and buttons, silicone installation rings and holders, clips, silicone grips, holsters, lanyards, O-rings and pads, Velcro tapes. The warranty also does not extend to damage during:

1. Improper usage.
2. Attempts to modify or repair the flashlight by nonqualified specialists.
3. Application in chlorinated, contaminated liquids or sea water.
4. Immersion into liquids in case of broken leakproofness.
5. Exposure to high temperatures and chemicals, including the liquids from defected batteries.
6. Usage of low-quality batteries.

Vielen Dank, dass Sie sich für Armytek entschieden haben.
Vor dem Gebrauch sehen Sie sich bitte Anleitung an.

Spezifikation

1. Stirnlampe: einfache Bedienung mit einer Hand, zuverlässige Befestigung am Kopf. Kompaktes Gehäuse ohne lange zylindrische Teile, unzuverlässige Gummiverbindungen und überflüssige Elemente. Die Lampe lässt sich leicht anbringen und abnehmen und kann in der Halterung um 180° gedreht werden. Eine Schnellfixierung in Form eines Silikonrings gewährleistet zusätzlichen Halt

2. Taschenlampe für den Alltag: kompaktes Gehäuse, bequemer seitlicher Bedienknopf, spezielle Mattierung ohne scharfe Strukturen. Robuster abnehmbarer Stahlclip und integrierter kräftiger Magnet

3. Lampe für den Sport: Gehäuse aus stabilem und leichtem Flugzeugaluminium, erhöhte Bruchfestigkeit, konstantes Licht ohne Flackern. Verschiedene Befestigungsmöglichkeiten und zusätzlichen Zubehörteile für die Anbringung an Sportgeräten

- Vier Dioden: intensives rotes Licht bis 230 Lumen und weißes Licht bis 1100 Lumen dank zwei Dioden für jede Farbe
- Das rote Licht wird von Tieren, Fischen und Insekten nur schwer wahrgenommen, angenehm für die Nachtsicht

- 5 Leuchtmodi für jede Farbe, einfache Bedienung über einen Knopf und Doppelklick für das Umschalten zwischen weißem und rotem Licht
- Komfortabler breiter Strahl des vollständig überarbeiteten optischen Systems, Stahllinette und gehärtetes Glas mit Helligkeitsverstärker-Beschichtung zum Schutz der TIR-Linse
- Die innovative Technologie ermöglicht die Verwendung beliebiger Standardakkus 18650 Li-Ion. Vollständiger Kurzschlusschutz, auch wenn der magnetische Anschluss mit Metallgegenständen in Berührung kommt
- Schutz vor Überhitzung über +58 °C in Echtzeit und vorausschauende Anzeige eines niedrigen Batteriezustandes
- Vollständiger Schutz vor Wasser, Schmutz und Staub gemäß Standard IP68 – die Taschenlampe arbeitet sogar noch nach dem Eintauchen in eine Tiefe von 10 Metern. Übersteht den Fall aus einer Höhe von bis zu 10 Metern
- Zuverlässiger und feuchtigkeitsbeständiger Magnetanschluss

Modellbezeichnung		Wizard C2 WR (weißes Licht)		Wizard C2 WR (warmes Licht)	
Optik		TIR			
Helligkeitsstabilisierung		VOLLES Licht (Dauerlicht)			
		Weißes Licht	Rotes Licht	Warmes Licht	Rotes Licht
Lichtstrom		1100 lm	230 lm	1020 lm	230 lm
Spitzenlichtstärke		2400 cd	430 cd	2330 cd	430 cd
Zentraler Kegel : Seitliche Ausleuchtung		70°:120°			
Leuchtweite		98 m	41 m	97 m	41 m
Betriebsarten, Lichtstrom und Leuchtdauer (Zeit ermittelt mit Akku 18650 Li-Ion 3200 mAh vor dem Abfall der Helligkeit auf 10% vom ursprünglichen Wert)	Turbo	1100 lm/2 h 30 min (520 lm nach 90 sec)	230 lm/3 h (160 lm nach 7 min)	1020 lm/2 h 30 min (480 lm nach 90 sec)	230 lm/3 h (160 lm nach 7 min)
	Basis2	410 lm/4 h	72 lm/13 h	380 lm/4 h	72 lm/13 h
	Basis1	130 lm/13 h	18 lm/46 h	120 lm/13 h	18 lm/46 h
	Glühwürmchen	0.6 lm/65 Tage	0.1 lm/65 Tage	0.5 lm/65 Tage	0.1 lm/65 Tage
	Stroboskop	410 lm/1 Hz/17 h	230 lm/1 Hz/9 h 20 min	380 lm/1 Hz/17 h	230 lm/1 Hz/9 h 20 min
Energieversorgung		1x18650 Li-Ion			
Ladezeit (Akku 18650 Li-Ion 3200 mAh)		3 h 20 min			
Länge/Gehäusedurchmesser/Kopfdurchmesser		112 mm/20.4 mm/33 mm			
Gewicht ohne/mit Akku		65 g/115 g			
Schutzklasse, Eintauchen und Bruchfestigkeit		IP68. Tiefe bis zu 10 m für 5 Stunden. Höhe bis zu 10 m			

▶ Alle oben angegebenen Daten wurde durch Messungen gemäß dem Standard ANSI/PLATO FL 1-2019. Die Daten können je nach Umgebungsbedingungen, Wärmeableitung und anderen Faktoren variieren.

Lieferumfang

Taschenlampe, Akku 18650 Li-Ion 3200 mAh, magnetische USB-Aufladung, Stirnhalterung, Clip, 2 Ersatz-O-Ringe, Bedienungsanleitung.

Der Hersteller behält sich das Recht vor, die Ausstattung nach eigenem Ermessen zu modifizieren, ohne die Anleitung zu ändern. Die Spezifizierung kann ohne vorherige Ankündigung geändert werden.

Inbetriebnahme

FÜR BATTERIEEINBAU/WECHSEL

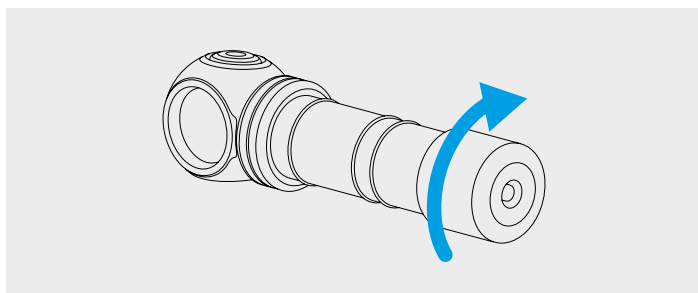

1. Schrauben Sie die hintere Abdeckung ab.
2. Legen Sie die Batterie mit dem positiven Kontakt (+) in Richtung Taschenlampenkopf ein.
3. Bringen Sie die hintere Abdeckung der Taschenlampe wieder an und schrauben Sie sie bis zum Anschlag ein.

Die Taschenlampe ist betriebsbereit.

ANSCHLUß DER MAGNETISCHEN AUFLADUNG

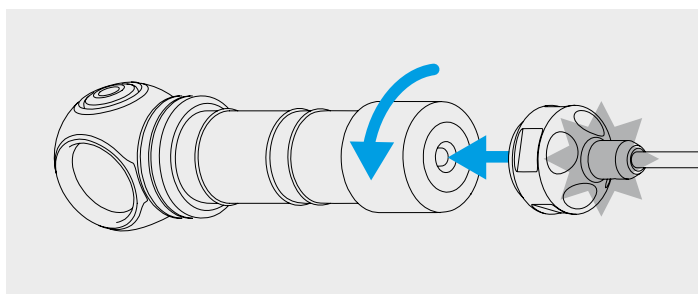

Schrauben Sie die hintere Abdeckung der Taschenlampe um 1/4 ab und schließen Sie das magnetische Ladegerät an der Rückseite der Taschenlampe an.

FARBDISPLAY DES LADEGERÄTES

Das Ladegerät ist nicht angeschlossen:

- Konstant grün – Gerät im Standby-Modus.

Das Ladegerät ist angeschlossen:

- Grün blinkend – der Spannungspegel der Batterie wird gerade bewertet.
- Rot blinkend – schrauben Sie die hintere Abdeckung der Taschenlampe um 1/4 ab, um den Ladevorgang zu starten.
- Orange blinkend – die USB-Ausgangsspannung des Netzteils zu niedrig ist, um den Ladevorgang fortzusetzen, oder dass ein schlechter Kontakt zwischen Ladegerät und Akku besteht. Reinigen Sie die hintere Abdeckung und die Gewinde der Taschenlampenteile und verwenden Sie eine andere Stromquelle.
- Konstant rot – Laden mit nominalem Ladestrom.
- Konstant orange – die USB-Ausgangsspannung des Netzteils zu niedrig ist und der Ladestrom wird reduziert.
- Konstant grün – Aufladung abgeschlossen.

Steuerung

Vorbereitung für den Gebrauch: Schrauben Sie die hintere Lampenabdeckung zu.

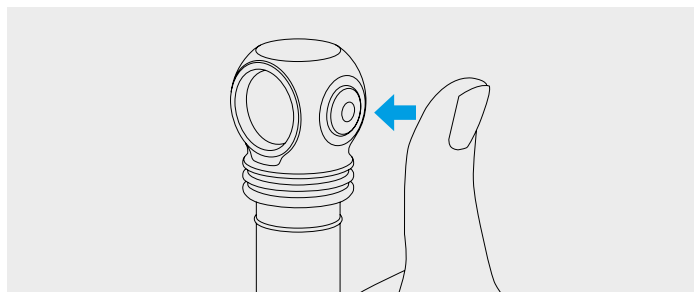

Inaktiver Status:

1 Klick: Schalten des zuletzt verwendeten Modus ein.

Gedrückt halten: Einschalten des Glühwürmchen-Modus des zuletzt verwendeten Lichts. Beim weiteren Halten beginnt zyklischer Wechsel von Modi des ausgewählten Lichts. Lassen Sie die Taste los, um auszuwählen.

Aktiver Status:

1 Klick: Ausschalten der Lampe.

Gedrückt halten: Übergang zum zyklischen Wechsel von Modi des ausgewählten Lichts. Lassen Sie die Taste los, um auszuwählen.

2 Klicks: Umschalten zwischen weißem und rotem Licht in jedem Modus.

Stroboskop-Modi hinzufügen/ausschließen. Schrauben Sie die hintere Abdeckung der ausgeschalteten Lampe um 1/4 ab, drücken Sie den Knopf und schrauben Sie sie bei gedrückter Taste ein und schrauben Sie die Abdeckung wieder ab.

Automatische Speicherung. Nach dem Ausschalten speichert die Taschenlampe die zuletzt gewählte Betriebsart für den schnellen Zugriff beim nächsten Einschalten.

Sperrfunktion. Um zu verhindern, dass die Taschenlampe versehentlich eingeschaltet wird, schrauben Sie die hintere Abdeckung um 1/4 ab.

Gefahrlose Betriebsarten mit hoher Leuchtkraft. Die Turbo-Modi bieten maximale Helligkeit, solange die Temperatur der Taschenlampe und der Stromverbrauch der Batterie keine kritischen Werte überschreiten.

Das System des gefahrlosen Soft-Starts ermöglicht die Verlängerung der Leuchtdauer der Taschenlampe und der Lebensdauer des Akkus und schützt außerdem den Akku vor zu starker Entladung oder Überhitzung.

Aktiver Schutz vor Überhitzung in Echtzeit. Bei einer Temperatur nahe +58 °C wird die Helligkeit verringert, was verhindert, dass Lampe und Akku zu heiß werden und auch die Diode Abnutzungserscheinungen. Bei guter Kühlung funktioniert die Taschenlampe, ohne dass die Helligkeit abnimmt.

Niedriger Ladezustand. Bei einem Spannungsabfall des Akkus wird die Helligkeit stufenweise verringert, um den Akku zu schützen und die Sicherheit des Benutzers zu gewährleisten. Wenn die Helligkeit einer Betriebsart (mit Ausnahme der Modi Glühwürmchen und Basis1) unter ca. 25% der Nennhelligkeit fällt, blinkt die Hauptdiode 2 Mal. Beim kritischen Niveau verringert sich die Helligkeit bis zum Modus Glühwürmchen.

! Warnung

Für einen effektiven Betrieb der Taschenlampe empfehlen wir 18650 Li-Ion-Markent Batterien ohne Schutzplatte mit einer Länge von nicht mehr als 70 mm.

Im Turbo-Modi und Stroboskop-Modi kann sich die Taschenlampe schnell erwärmen und die Batterie mit hohem Strom entladen. Lassen Sie die Taschenlampe nicht unbeaufsichtigt, da starkes Licht in der Nähe befindliche Objekte stark erwärmen und sogar ein Feuer verursachen kann.

Um die Taschenlampe in einer Tasche oder Rucksack aufzubewahren oder zu tragen, müssen Sie die Sperrfunktion gegen versehentliches Aktivieren aktivieren.

Laden Sie den Akku nicht in der Taschenlampe auf, wenn die Umgebungstemperatur unter 0 °C liegt.

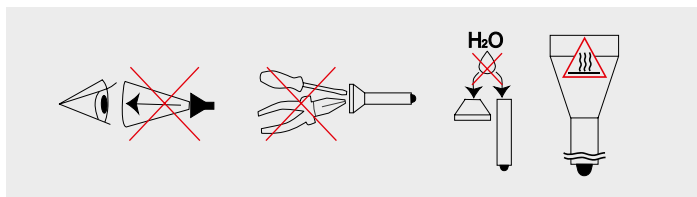

1. Die vorliegende Bedienanleitung und die Empfehlungen für den Einsatz der Stromversorgungselemente sind stets einzuhalten.
2. Bitte verwenden Sie ausschließlich die empfohlenen Stromversorgungselemente.
3. Beachten Sie die Polung der Anschlüsse.
4. Vermeiden Sie Umbau oder Modifizierung der Taschenlampe oder ihrer Komponenten, weil dadurch der Garantieanspruch erlischt.
5. Vermeiden Sie das Eindringen von Wasser oder sonstiger Flüssigkeiten in das Innere der Taschenlampe.

6. Richten Sie niemals den Lichtstrahl der Taschenlampe in die Augen von Menschen oder Tieren – das kann eine kurzzeitige Erblindung hervorrufen.
7. Geben Sie niemals die Taschenlampe unbeaufsichtigt in Kinderhand.

Der Hersteller haftet nicht für Schäden jedweder Art, die der Nutzer aufgrund falscher Bedienung erleidet.

Wartung und Aufbewahrung

Es wird empfohlen, das Gewinde und die O-Ringe der Taschenlampe 1-2 Mal im Jahr von Schmutz und altem Schmiermittel zu reinigen. Bitte beachten Sie, dass verschlissene Dichtringe kein guter Schutz der Taschenlampe vor Wasser oder Staub sind. Verschmutzung und fehlendes Schmiermittel führen zu einem schnellen Verschleiß des Gewindes und der Dichtungen.

Reinigen des Gewindes:

1. Den hinteren Abdeckung abschrauben und die O-Ringe durch vorsichtiges Anheben mit einem Zahnstocher entfernen (durch die Verwendung scharfer Metallgegenstände kann der Ring beschädigt werden).
2. O-Ringe sorgfältig mit einem weichen Tuch (Papierserviette) ohne Lösungsmittel zu verwenden abreiben. Sollte der O-Ring verschlissener oder beschädigt sein, muss er gegen einen neuen ausgewechselt werden.
3. Metallgewinde sorgfältig mittels einer Bürste und Äthylalkohol reinigen. Ein Eindringen des Äthylalkohols in der Taschenlampe ist zu vermeiden, weil das Funktionsstörungen zur Folge haben könnte.

Nach Abschluss der Reinigungsarbeiten muss das Gewinde und die eingesetzten O-Ringe neu mit Silikonfett auf der Basis von Polyalphaolefinen (PAO) gefettet werden, z.B., Nyogel 760G. Die Verwendung von anderen Schmierstoffen ist nicht zulässig. Bei aktiver Verwendung oder Einsatz in stark staubhaltigem Milieu wird empfohlen, bei Bedarf eine Reinigung und Schmierung vorzunehmen.

ES WIRD NICHT EMPFOHLEN, die Stromversorgungselemente (besonders solche, die nicht wieder aufgeladen werden können) bei längerer Lagerung in der Taschenlampe zu belassen, da sie auslaufen und das Innere der Taschenlampe beschädigen können. Bei Lagerung der Taschenlampe im einsatzbereiten Zustand mit eingesetzten Stromzellen sollten vorsorglich neue und aufgeladene Elemente eingesetzt werden, unter Beachtung der Lagertemperatur und mindestens monatlicher Zustandsprüfung. Sobald die Stromelemente Anzeichen für eine Beschädigung aufweisen, sollten sie unverzüglich aus der Taschenlampe genommen und aus dem Verkehr gezogen werden.

Garantie und Service

Kostenlose Garantiereparatur gilt 10 Jahre lang (mit Ausnahme von Akkus, Ladegeräten, Halterungen, Befestigungen, Tasten und Anschlüssen, für die eine Garantie von 2 Jahren gilt) ab Kaufdatum, unter Vorlage eines Dokuments, das den Kauf bestätigt.

Die Garantie gilt nicht für Magnete, Silikonauflagen auf Steckern und Knöpfen, Befestigungsringe aus Silikon, Silikonhalterungen, Clips, Combatringe aus Silikon, Holster, Handschlaufen, O-Ringe und Dichtungen sowie Klettverschlüsse. Die Garantie deckt keine Schäden in folgenden Fällen ab:

1. Unvorschriftsmäßige Verwendung.
2. Versuche, die Geräte von einem nicht zertifizierten Handwerker zu ändern oder reparieren lassen.
3. Gebrauch in chlorierten, kontaminierten Flüssigkeiten oder Meerwasser.
4. Eintauchen in Flüssigkeit, wenn die Dichtigkeit beeinträchtigt ist.
5. Hitze- oder Chemikalieneinwirkung, einschließlich der Flüssigkeiten aus ausgefallenen Batterien.
6. Verwendung der qualitativ mangelhaften Batterien.

Merci d'avoir choisi le produit Armytek.

Nous vous prions de prendre connaissance de la notice avant l'utilisation.

Spécifications

1. Lampe frontale : opération facile d'une seule main, support frontal sécuritaire. Boîtier monobloc sans longs fils, connecteurs en caoutchouc peu fiables ou fixateurs inutiles. La lampe est facile à installer, à retirer et à faire pivoter à 180° dans son support. L'anneau en silicone à dégagement rapide offre un point de fixation supplémentaire

2. Lampe torche pour tous les jours : boîtier compact, bouton latéral pratique, anodisation mate spéciale sans relief irritant. Clip amovible en acier et puissant aimant intégré

3. Lampe pour le sport : boîtier en aluminium de qualité aéronautique durable et léger, résistance aux chocs améliorée, lumière constante sans scintillement. Options d'installation multiples, accessoires supplémentaires permettant de fixer la lampe sur des équipements sportifs

• Quatre diodes : superbe lumière rouge jusqu'à 230 lumens, et lumière blanche jusqu'à 1100 lumens, grâce à 2 diodes pour chaque lumière

• La lumière rouge est peu visible pour les animaux, les poissons et les insectes, et convient bien à la vision nocturne

• 5 modes de luminosité pour chaque lumière, opération simple à un bouton et double-clic pour basculer entre la lumière blanche et rouge

• Faisceau large agréable grâce à un système optique entièrement repensé, lunette en acier et verre trempé avec revêtement antireflet pour protéger la lentille TIR

• Technologie innovante permettant d'utiliser n'importe quelle batterie Li-Ion 18650 standard. Protection complète contre les courts-circuits, même en cas de contact du port magnétique avec des objets métalliques

• Protection active et en temps réel contre la surchauffe au-dessus de +58 °C et indicateur d'avertissement de batterie faible

• Protection totale contre l'eau, la saleté et la poussière selon la norme IP68 : la lampe continue de fonctionner même après avoir été immergées à une profondeur de 10 mètres. Résiste à des chutes pouvant aller jusqu'à 10 mètres de hauteur

• Port magnétique fiable et étanche

Nom du modèle	Wizard C2 WR (lumière blanche)		Wizard C2 WR (lumière chaude)		
Type d'optique	TIR				
Stabilisation de la luminosité	COMPLÈTE (lumière constante)				
	Lumière blanche	Lumière rouge	Lumière chaude	Lumière rouge	
Flux lumineux	1100 lm	230 lm	1020 lm	230 lm	
Force maximale de la lumière	2400 cd	430 cd	2330 cd	430 cd	
Un faisceau focalisé : Un faisceau large	70°:120°				
Portée lumineuse	98 m	41 m	97 m	41 m	
Modes, flux lumineux et temps de fonctionnement (les mesures ont été faites pour batterie 18650 Li-Ion 3200 mAh avant que la luminosité ne tombe à 10% de la luminosité d'origine)	Turbo	1100 lm/2 h 30 min (520 lm au bout de 90 sec)	230 lm/3 h (160 lm au bout de 7 min)	1020 lm/2 h 30 min (480 lm au bout de 90 sec)	230 lm/3 h (160 lm au bout de 7 min)
	Base2	410 lm/4 h	72 lm/13 h	380 lm/4 h	72 lm/13 h
	Base1	130 lm/13 h	18 lm/46 h	120 lm/13 h	18 lm/46 h
	Luciole	0.6 lm/65 jours	0.1 lm/65 jours	0.5 lm/65 jours	0.1 lm/65 jours
	Strob	410 lm/1 Hz/17 h	230 lm/1 Hz/9 h 20 min	380 lm/1 Hz/17 h	230 lm/1 Hz/9 h 20 min
Alimentation	1x18650 Li-Ion				
Temps de charge (batterie 18650 Li-Ion 3200 mAh)	3 h 20 min				
Longueur/diamètre du corps/diamètre de la tête	112 mm/20.4 mm/33 mm				
Poids sans/avec batterie	65 g/115 g				
Indice de protection, résistance à l'immersion et aux chocs	IP68. Profondeur jusqu'à 10 m pendant 5 heures. Hauteur jusqu'à 10 m				

▶ Toutes les données ci-dessus sont mesurées en fonction de la norme ANSI/PLATO FL 1-2019. Les données peuvent varier en fonction des conditions environnementales, de la dissipation thermique et d'autres facteurs.

Contenu de livraison

Lampe, batterie 18650 Li-Ion 3200 mAh, chargeur USB magnétique, support frontal, clip, 2 joints toriques de rechange, manuel d'utilisateur.

Le fabricant se réserve le droit de modifier la configuration à sa propre convenance sans apporter de modifications au manuel. Les spécifications peuvent être modifiées sans avis préalable.

Préparations préalables

POUR INSTALLER/REPLACER LA BATTERIE

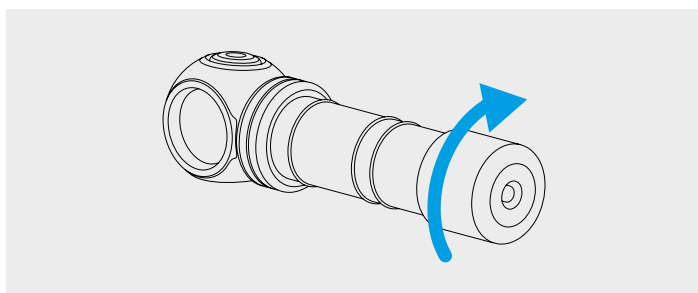

1. Dévisser le couvercle arrière de la lampe.
2. Insérez la batterie avec le contact positif (+) vers la tête de la lampe.
3. Remettez le couvercle arrière de la lampe en place et serrez complètement.

La lampe est prête à être utilisée.

LE CHARGEMENT MAGNÉTIQUE

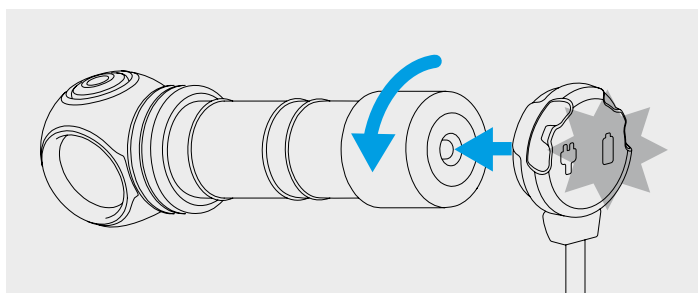

Dévisser le couvercle arrière de la lampe à 1/4 et connectez le chargeur magnétique à la partie arrière de la lampe.

INDICATEURS D'ÉTAT DE CHARGEUR

Le chargeur n'est pas connecté :

- Vert constant – l'appareil est en mode d'attente.

Le chargeur est connecté :

- Vert clignotant – la mesure de niveau de tension dans la batterie est en cours.
- Rouge clignotant – dévissez le couvercle arrière de la lampe à 1/4 pour débiter le chargement.

- Orange clignotant – la tension de sortie USB du bloc d'alimentation est trop faible pour continuer à charger correctement, ou bien il y a un mauvais contact entre le chargeur et la batterie. Nettoyez le couvercle arrière et les filets des pièces de la lampe, ou utilisez une autre source d'alimentation.
- Rouge constant – chargement avec courant de charge nominal.
- Orange constant – la tension de sortie USB du bloc d'alimentation est trop faible et courant de charge réduit.
- Vert constant – le chargement est terminé.

Mode d'exploitation

Préparation à l'utilisation: Vissez le couvercle arrière de la lampe.

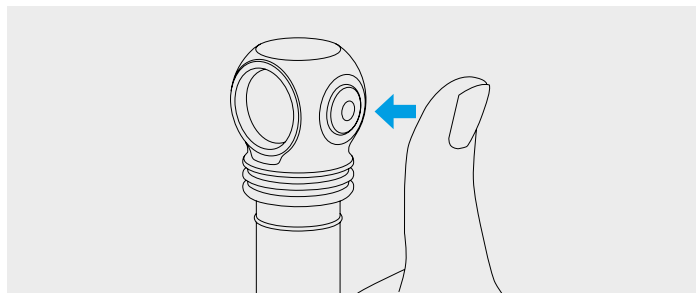

Etat éteint:

1 clic: Lancement du dernier mode utilisé.

Appui et maintien: Activation du mode Luciole de la dernière lumière utilisée. Un maintien supplémentaire commence la commutation cyclique des modes de la lumière choisie. Relâchez le bouton pour choisir.

Etat allumé:

1 clic: Extinction de la lampe.

Appui et maintien: Défilement cyclique des modes de la lumière choisie. Relâchez le bouton pour choisir.

2 clics: Commutation entre la lumière blanche et rouge dans n'importe quel mode.

Ajouter/Supprimer Stroboscopes. Dévissez de 1/4 le couvercle arrière de la lampe éteinte, pressez bouton et sans le relâcher, vissez et dévissez le couvercle.

Automémorisation. Une fois la lampe éteinte, le mode précédemment utilisé est mémorisé pour pouvoir accéder rapidement à ce dernier en rallumant la lampe.

Fonction de verrouillage. Pour éviter les allumages intempestifs ou accidentels lors du transport/stockage il faut dévisser le couvercle arrière à 1/4.

Modes sécurisés de haute luminosité. Les modes Turbo offrent une luminosité maximale tant que la température de la lampe et le courant tiré de la batterie ne dépassent pas les valeurs critiques.

Le système de démarrage progressif sécurisé permet d'augmenter la durée de fonctionnement de la lampe, d'allonger la durée de vie de la batterie et de protéger la batterie contre la décharge excessive ou la surchauffe.

Protection active contre la surchauffe en temps réel. Lorsque la température approche de +58 °C, la luminosité diminue, ce qui permet d'éviter une surchauffe de la lampe et de la batterie, ainsi qu'une

dégradation de la diode. Dans les conditions de bon refroidissement, la luminosité reste constante.

Batterie faible. Lorsque la tension de la batterie chute, la luminosité diminue progressivement afin d'assurer la sécurité de la batterie et de l'utilisateur. Lorsque la luminosité d'un mode (à l'exception des modes Luciole et de Base1) descend en dessous d'environ 25% du niveau nominal, la DEL principale clignotera 2 fois. À un niveau critique, la luminosité est réduite au mode Luciole.

! Précautions

Pour un fonctionnement efficace de la lampe, nous recommandons des batteries originales Li-Ion 18650 sans plaque de protection d'une longueur maximale de 70 mm.

Dans les modes Turbo et Strob, la lampe peut chauffer et la batterie se décharger rapidement. Ne laissez pas la lampe torche sans surveillance, car une lumière puissante peut fortement chauffer les objets à proximité et même provoquer un incendie.

Pour ranger ou transporter la lampe dans une poche ou un sac, vous devez activer la fonction de verrouillage contre l'activation accidentelle.

Ne chargez pas la batterie de la lampe lorsque la température ambiante est inférieure à 0 °C.

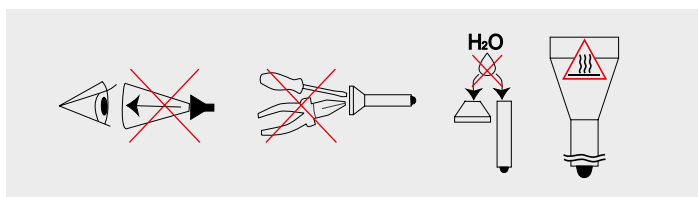

1. Suivez attentivement cette notice et les recommandations d'utilisation des batteries.
2. Utilisez des batteries recommandées.
3. Respectez le sens de la polarité (+/-).
4. N'essayez pas de modifier la lampe et/ou ses composants. Une quelconque modification entraîne l'annulation de la garantie.
5. Ne laissez pas l'eau ou d'autres liquides pénétrer à l'intérieur de la lampe.
6. Ne dirigez pas le faisceau lumineux directement dans les yeux de personnes ou d'animaux. L'intensité lumineuse peut abîmer les yeux et provoquer un aveuglement de courte durée.
7. Toute utilisation de la lampe par les enfants doit s'effectuer sous la surveillance d'un adulte.

La société décline toute responsabilité quant au risque éventuel de blessure provenant ou résultant de l'usage incorrect du produit.

Entretien et stockage

Il est recommandé de nettoyer les filets et les joints toriques de la lampe 1-2 fois par an. Enlever le salissement et la vieille graisse de la lampe. N'oubliez pas qu'une résistance fiable à l'eau et à la poussière ne peut pas être assurée par des bagues usés, et que le salissement et le manque de graisse entraînent une usure rapide des joints et des filets.

Pour nettoyer les filets, vous devez:

1. Dévissez le couvercle arrière et retirez les joints toriques en les extrayant délicatement avec un cure-dent (l'utilisation d'objets métalliques pointus peut endommager les joints toriques).
2. Essuyez soigneusement les joints toriques avec un chiffon doux (vous pouvez utiliser du papier) sans utiliser de solvants. Si un joint torique est usé ou endommagé, il doit être remplacé par un neuf.
3. Nettoyer soigneusement les filets métalliques avec une brosse en utilisant de l'alcool éthylique. Cependant, il faut veiller à ce que l'alcool ne pénètre pas à l'intérieur de la lampe. Cela peut entraîner son dysfonctionnement.

Une fois le nettoyage terminé, les filets et les joints toriques réinstallés doivent être graissés avec de la graisse silicone à base de polyalpha-léfine, par exemple Nyogel 760G. L'utilisation d'autres lubrifiants est inadmissible. En cas d'utilisation fréquente ou dans les endroits saturés de poussière il est recommandé de nettoyer et de lubrifier suivant les besoins.

IL EST DECONSEILLE de laisser les batteries (surtout les piles non rechargeables) dans le compartiment à batteries pendant les périodes de stockage prolongé, car elles peuvent couler et endommager les pièces intérieures de la lampe. Si vous maintenez la lampe avec des batteries à l'état prêt à utiliser, insérez des batteries neuves et rechargées, gardez la lampe à la température autorisée pour les batteries et vérifiez leur état au moins une fois par mois. Si vous remarquez des signes d'endommagement des batteries, retirez-les immédiatement de la lampe et mettez-les hors service.

Garantie et service

La réparation gratuite sous garantie est effectuée pendant 10 ans (à l'exception de batteries, de chargeurs, de supports, de fixateurs, de boutons et de connecteurs bénéficiant ayant 2 ans de garantie) à partir de la date d'achat en cas de présence d'un justificatif d'achat.

La garantie ne couvre pas les aimants, les capuchons en silicone pour les connecteurs et les boutons, les anneaux de fixation et les fixateurs en silicone, les clips, les anneaux tactiques en silicone, les étuis, les dragones, les joints toriques et les joints d'étanchéité, les fixations Velcro. La garantie ne couvre pas non plus les dommages causés par :

1. Exploitation non conforme.
2. Les transformations et les modifications non autorisées.
3. Utilisation dans des liquides chlorés, contaminés ou dans l'eau de mer.

4. L'immersion dans un liquide lorsque l'étanchéité est perturbée.
5. Utilisation à une température élevée ou au contact avec des substances chimiques, notamment le liquide des batteries d'alimentation défectueuses.
6. L'utilisation de batteries de mauvaise qualité.

RUS РУКОВОДСТВО ПОЛЬЗОВАТЕЛЯ

Спасибо, что выбрали продукцию Armytek.

Пожалуйста, ознакомьтесь с инструкцией перед использованием.

Спецификация

1. Налобный фонарь: простое управление одной рукой, надежное налобное крепление. Цельный корпус без длинных проводов, ненадежных резиновых соединителей и лишних блоков. Фонарь легко устанавливается, снимается и вращается в креплении на 180°. Быстросъемное резиновое кольцо обеспечивает дополнительную фиксацию

2. Фонарь на каждый день: компактный корпус, удобная боковая кнопка, специальное матовое анодирование без острой накатки. Надежная съемная стальная клипса и сильный встроенный магнит в задней крышке

3. Фонарь для спорта: корпус из прочного и легкого авиационного алюминия, повышенная ударостойкость, постоянный свет без мерцания. Несколько вариантов установки, дополнительные аксессуары для размещения на спортивном снаряжении

• Четыре диода: потрясающий поток красного света до 230 люмен и белого света до 1100 люмен благодаря 2 диодам для каждого цвета

• Красный свет малозаметен для животных, рыб и насекомых, комфортен для ночного зрения

• 5 режимов яркости для каждого цвета, простое управление одной кнопкой и двойной клик для переключения между белым и красным светом

• Комфортный широкий луч полностью обновленной оптической системы, стальной безель и закаленное стекло с просветляющим покрытием для защиты TIR-линзы

• Инновационная технология позволяет использовать любые стандартные аккумуляторы 18650 Li-Ion. Полная защита от короткого замыкания даже в случае контакта магнитного порта с металлическими предметами

• Активная защита от перегрева выше +58 °C в режиме реального времени и предупредительная индикация низкого заряда батареи

• Полная защита от воды, грязи и пыли по стандарту IP68 – фонарь продолжает работать даже после погружения на глубину 10 метров. Выдерживает падение с высоты до 10 метров

• Надежный и водонепроницаемый магнитный порт

Наименование модели	Wizard C2 WR (белый свет)		Wizard C2 WR (теплый свет)		
Тип оптики	TIR				
Стабилизация яркости	ПОЛНАЯ (постоянный свет)				
	Белый свет	Красный свет	Теплый свет	Красный свет	
Световой поток	1100 лм	230 лм	1020 лм	230 лм	
Пиковая сила света	2400 кд	430 кд	2330 кд	430 кд	
Центральное пятно : Боковая засветка	70°:120°				
Дальность света	98 м	41 м	97 м	41 м	
Режимы, световой поток и время работы (испытания проводились на аккумуляторе 18650 Li-Ion 3200 мАч до падения яркости к 10% от первоначальной)	Турбо	1100 лм/2 ч 30 мин (520 лм после 90 сек)	230 лм/3 ч (160 лм после 7 мин)	1020 лм/2 ч 30 мин (480 лм после 90 сек)	230 лм/3 ч (160 лм после 7 мин)
	Базовый2	410 лм/4 ч	72 лм/13 ч	380 лм/4 ч	72 лм/13 ч
	Базовый1	130 лм/13 ч	18 лм/46 ч	120 лм/13 ч	18 лм/46 ч
	Светлячок	0.6 лм/65 д	0.1 лм/65 д	0.5 лм/65 д	0.1 лм/65 д
	Строб	410 лм/1 Гц/17 ч	230 лм/1 Гц/9 ч 20 мин	380 лм/1 Гц/17 ч	230 лм/1 Гц/9 ч 20 мин
Элементы питания	1x18650 Li-Ion				
Время заряда (аккумулятор 18650 Li-Ion 3200 мАч)	3 ч 20 мин				
Длина/Диаметр тела/Диаметр головы	112 мм/20.4 мм/33 мм				
Вес без/с питанием	65 г/115 г				
Степень защиты, погружение и ударостойкость	IP68. Глубина до 10 м в течение 5 ч. Высота до 10 м				

▶ Все приведенные выше данные получены в результате измерений по стандарту ANSI/PLATO FL 1-2019 на аккумуляторе в комплекте. Данные могут отличаться в зависимости от условий окружающей среды, рассеивания тепла и других факторов.

Комплектация

Фонарь, аккумулятор 18650 Li-Ion 3200 мАч, магнитная USB-зарядка, налобное крепление, клипса, 2 запасных уплотнительных кольца, инструкция.

Производитель оставляет за собой право изменять комплектацию по своему усмотрению, не внося изменений в инструкцию. Спецификация может быть изменена без предварительного уведомления.

Подготовка к работе

ДЛЯ УСТАНОВКИ/ЗАМЕНЫ ЭЛЕМЕНТА ПИТАНИЯ

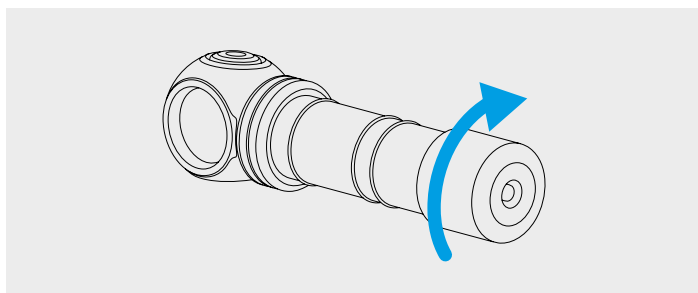

1. Открутите заднюю крышку фонаря.
2. Вставьте элемент питания положительным контактом (+) к головной части фонаря.
3. Установите на место заднюю крышку фонаря и закрутите до упора.

Фонарь готов к работе.

ПОДКЛЮЧЕНИЕ МАГНИТНОЙ ЗАРЯДКИ

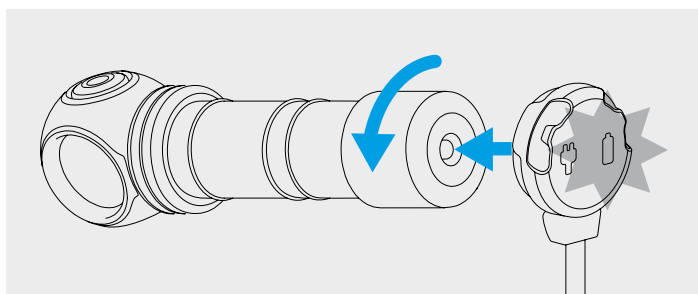

Открутите заднюю крышку фонаря на 1/4 и подключите к ней магнитное зарядное устройство.

ЦВЕТНАЯ ИНДИКАЦИЯ ЗАРЯДНОГО УСТРОЙСТВА

Зарядное устройство не подключено:

- Зеленый постоянный — устройство в режиме ожидания.

Зарядное устройство подключено:

- Зеленый мигающий — идет оценка уровня напряжения на аккумуляторе.
- Красный мигающий — открутите заднюю крышку фонаря на 1/4 для начала зарядки.
- Оранжевый мигающий — выходное напряжение USB источника питания слишком низкое для корректного продолжения зарядки или плохой контакт между зарядным устройством и аккумулятором. Очистите заднюю крышку и резьбу частей фонаря, используйте другой источник питания.
- Красный постоянный — идет зарядка номинальным зарядным током.
- Оранжевый постоянный — выходное напряжение USB источника питания слишком низкое, зарядный ток снижен.
- Зеленый постоянный — зарядка завершена.

Управление

Подготовка к работе: Закрутите заднюю крышку фонаря до упора.

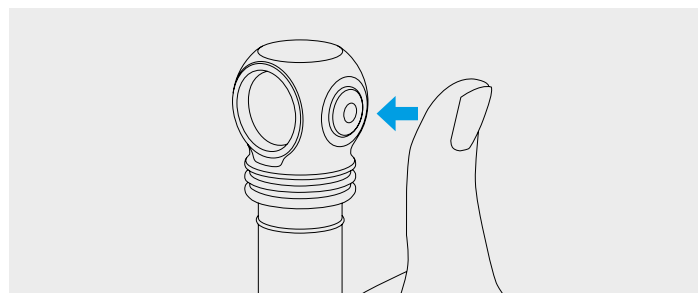

Выключенное состояние:

1 клик: Включение последнего использованного режима.

Нажатие и удержание: Включение режима Светлячок последнего использованного света. Дальнейшее удержание начнет циклический перебор режимов выбранного света. Отпустите кнопку для выбора.

Включенное состояние:

1 клик: Выключение фонаря.

Нажатие и удержание: Переход к циклическому перебору режимов выбранного света. Отпустите кнопку для выбора.

2 клика: Переключение между белым и красным светом в любом режиме.

Добавить/Исключить режимы Строб. Открутите заднюю крышку выключенного фонаря на 1/4, нажмите кнопку и, удерживая ее нажатой, закрутите крышку, а затем открутите еще раз.

Автозапоминание. После выключения фонаря последний режим запоминается для быстрого доступа при следующем включении.

Функция блокировки. Для предотвращения случайного включения фонаря открутите заднюю крышку на 1/4.

Безопасные режимы высокой яркости. Режимы Турбо обеспечивают максимальную яркость до тех пор, пока температура фонаря и потребляемый от батареи питания ток не превысят критических значений.

Система безопасного софт-старта позволяет увеличить время работы фонаря и срок службы аккумулятора, а также защитить аккумулятор от чрезмерного разряда или перегрева.

Активная защита от перегрева в режиме реального времени.

При приближении температуры к +58 °С яркость снижается, что позволяет избежать перегрева фонаря и аккумулятора, а также деградации диода. В условиях хорошего охлаждения фонарь светит без падения яркости.

Низкий уровень заряда. При падении напряжения на аккумуляторе начнется ступенчатое снижение яркости для обеспечения безопасности аккумулятора и пользователя. Когда яркость режима (кроме режимов Светлячок и Базовый1) упадет ниже приблизительно 25% от номинального уровня, основной диод мигнет 2 раза. При критическом уровне яркость снижается до режима Светлячок.

! Предостережения

Для эффективной работы фонаря рекомендуем фирменные аккумуляторы 18650 Li-Ion без платы защиты длиной не более 70 мм.

В режимах Турбо и Строб фонарь может быстро нагреваться и разряжать батарею высоким током. Нельзя оставлять фонарь без присмотра, так как мощный свет способен сильно нагреть близлежащие предметы и даже стать причиной возгорания.

Для хранения или переноски фонаря в кармане или сумке необходимо активировать функцию блокировки от случайного включения.

Нельзя заряжать аккумулятор в фонаре при температуре окружающей среды ниже 0 °С.

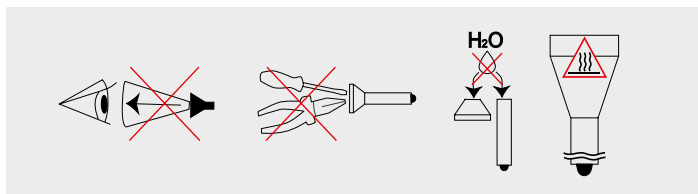

1. Всегда следуйте данной инструкции и рекомендациям по эксплуатации элементов питания.
2. Используйте только рекомендованные элементы питания.
3. Не нарушайте полярность элементов питания.
4. Не пытайтесь переделать или модифицировать фонарь или его компоненты, это лишит вас гарантии на него.
5. Не допускайте попадания воды или других жидкостей внутрь фонаря.
6. Не направляйте включенный фонарь в глаза людям или животным — это может вызвать кратковременное ослепление.
7. Не разрешайте детям использовать фонарь без вашей помощи.

Компания не несет ответственности за любой вред, причиненный пользователю в результате неправильной эксплуатации.

Уход и хранение

Рекомендуется 1–2 раза в год очищать от грязи и старой смазки резьбу и уплотнительные кольца фонаря. Помните, что надежная защита фонаря от воды и пыли не может быть обеспечена изношенными уплотнителями, а загрязнения и отсутствие смазки приводят к быстрому износу уплотнителей и резьбы.

Для очистки резьбы необходимо:

1. Открутить заднюю крышку и снять уплотнительные кольца, аккуратно подцепив их зубочисткой (применение металлических острых предметов может повредить кольцо).
2. Тщательно протереть уплотнительные кольца мягкой салфеткой (можно бумажной) без применения растворителей. Если уплотнительное кольцо изношено или повреждено, его необходимо заменить на новое.
3. Металлическую резьбу аккуратно очистить с помощью щетки с применением этилового спирта. Избегайте попадания спирта внутрь фонаря, т.к. это может привести к нарушению его функционирования.

По завершении очистки резьбу и установленные на место уплотнительные кольца следует заново смазать силиконовой смазкой на основе полиальфаолефина (polyalphaolefin), например, Nyogel 760G. Применение других смазок недопустимо. При активной эксплуатации или эксплуатации в особо пыльных условиях рекомендуется выполнять очистку и смазку по мере необходимости.

НЕ РЕКОМЕНДУЕТСЯ оставлять элементы питания (особенно непerezаряжаемые) внутри фонаря при длительном хранении, поскольку они могут протечь и испортить внутренние части фонаря. Если вы храните фонарь в состоянии готовности с установленными элементами питания, то предварительно установите новые и заряженные элементы питания, соблюдайте допустимую для них температуру хранения и проверяйте их состояние хотя бы раз в месяц. Если вы заметили какие-либо признаки повреждений элементов питания, немедленно извлеките их из фонаря и выведите из эксплуатации.

Гарантия и сервис

Бесплатный гарантийный ремонт осуществляется в течение 10 лет (кроме аккумуляторов, зарядных устройств, креплений, держателей, кнопок и соединительных разъемов, имеющих 2 года гарантии) с даты покупки при наличии документа, подтверждающего покупку.

Гарантия не распространяется на магниты, силиконовые накладки на разъемы и кнопки, силиконовые кольца крепления и держатели, клипсы, грип-упоры, чехлы, ремешки на руку, уплотнительные кольца и уплотнители, ленты на липучке. Гарантия также не распространяется на повреждения при:

1. Использовании не по инструкции.
2. Попытках модификации или ремонта несертифицированным мастером.
3. Использовании в хлорированных, загрязненных жидкостях или морской воде.
4. Погружении в жидкость при нарушенной герметичности.
5. Воздействии высокой температуры или химических веществ, в т.ч. жидкости из протекших элементов питания.
6. Применении некачественных элементов питания.

Kiitos kun valitsit Armytekin tuotteet.
Ennen käytön aloittamista tutustu käyttöohjeeseen.

Ominaisuudet

1. Otsalamppu: helppo käyttö yhdellä kädellä, turvallinen otsalampun kiinnitys. Yksiosainen runko ilman pitkiä johtoja, epäluotettavia kumiliittimiä ja tarpeettomia palikoita. Taskulamppu voidaan helposti asentaa, irrottaa ja kääntää 180° kiinnikkeessä. Pikavapautuva silikoni-rengas tarjoaa ylimääräisen kiinnityksen

2. Valaisin jokapäiväiseen käyttöön: kompakti runko, kätevä sivupainike, erityinen matta anodisointi ilman teräviä nystyröitä. Turvallinen irrotettava teräsklipsi ja vahva integroitu magneetti

3. Urheiluvalaisin: runko on valmistettu kestävästä ja kevyestä lennokonealumiinista, parannettu iskunkesto, jatkuva valo ilman välkky-mistä. Useita kiinnitysvaihtoehtoja, valinnaiset lisävarusteet urheiluvarusteisiin kiinnitystä varten

• 4 LEDiä: Kaksi LED:iä kumpaakin valoa kohden mahdollistaa hämmästyttävän punaisen valonsäteen jopa 230 lumenin teholla ja valkoisen valonsäteen jopa 1100 lumenin teholla

• Punainen valo on lähes näkymätön eläimille, kaloille ja hyönteisille, mukava pimeäänön kannalta

• 5 kirkkaustilaa jokaiselle värille, helppo käyttö yhdellä painikkeella ja kaksoisnapsautus vaihtaaksesi valkoisen ja punaisen valon välillä

• Täysin päivitetyn optisen järjestelmän mahdollistama kätevä ja laaja valokeila, TIR-linssi on suojattu naarmuilta heijastamattomalla pinnoitteella päällystetyllä karkaistulla lasilla

• Innovatiivinen teknologia mahdollistaa minkä tahansa tavallisen 18650 Li-Ion -akku käytön. Täysin suojattu myös magneettiliittimen ja metalliesineiden välisestä kosketuksesta johtuvia oikosulkuja vastaan

• Aktiivinen reaaliaikainen lämpötilanhallinta, joka estää ylikuumenemisen yli +58 °C, sekä akun alhaisen varaustason varoitusindikaattori

• Täysin suojattu vedeltä, lialta ja pölyltä IP68-standardin mukaisesti – valaisin jatkaa toimintaansa jopa 10 metrin syvyyteen upottamisen jälkeen. Kestää putoamiset jopa 10 metrin korkeudesta

• Kestävä ja vedenpitävä magneettiportti

Malli		Wizard C2 WR (valkoinen valo)		Wizard C2 WR (lämmin valo)	
Optiikka		TIR			
Kirkkauden vakauttaminen		TÄYSI (jatkuva valo)			
		Valkoinen valo	Punainen valo	Lämmin valo	Punainen valo
Valovirta		1100 lm	230 lm	1020 lm	230 lm
Valokeilan intensiteetti		2400 cd	430 cd	2330 cd	430 cd
Keskipiste : Sivuvalaistus		70°:120°			
Valokeilan pituus		98 m	41 m	97 m	41 m
Toimintotilat, valovirta ja toiminta-aika (kokeet suoritettiin käyttäen akku 18650 Li-Ion 3200 mAh, kunnes kirkkaus putosi 10% :iin alkuperäisestä arvosta)	Turbo	1100 lm/2 t 30 min (520 lm 90 sec jälkeen)	400 lm/2 t 20 min (270 lm 6 min jälkeen)	1020 lm/2 t 30 min (480 lm 90 sec jälkeen)	400 lm/2 t 20 min (270 lm 6 min jälkeen)
	Perus2	410 lm/4 t	140 lm/10 t	380 lm/4 t	140 lm/10 t
	Perus1	130 lm/13 t	36 lm/35 t	120 lm/13 t	36 lm/35 t
	Tulikärpänen	0.6 lm/65 päivän	0.2 lm/50 päivän	0.5 lm/65 päivän	0.2 lm/50 päivän
	Strobo	410 lm/1 Hz/17 t	400 lm/1 Hz/7 t	380 lm/1 Hz/17 t	400 lm/1 Hz/7 t
Virransyöttö		1x18650 Li-Ion			
Latausaika (18650 Li-Ion 3200 mAh -akku)		3 t 20 min			
Pituus/rungon halkaisija/pään halkaisija		112 mm/20.4 mm/33 mm			
Paino ilman akkua/akun kanssa		65 g/115 g			
Sisääntulosuojaus, upotus- ja iskunkestävyys		IP68. Syvyys jopa 10 metrin syvyyteen 5 tunnin ajan. Korkeus jopa 10 m			

► Kaikki yllä olevat tiedot ovat testituloksia, jotka perustuvat ANSI/PLATO FL 1-2019 -standardiin. Tulokset voivat vaihdella ympäristön, lämmön haihtumisen ja muiden tekijöiden vuoksi.

Pakkauksen sisältö

Valaisin, 18650 Li-Ion 3200 mAh -akku, magneettinen USB-laturi, otsaan kiinnitys, klipsi, 2 vara-O-rengasta, käyttöohje.

Valmistajalla on oikeus muuttaa pakkauksen sisältöä oman näkemyksensä mukaan tekemättä muutoksia käyttöohjeeseen. Teknisiä tietoja voidaan muuttaa ilman erillistä ilmoitusta.

Käyttöönotto

VIRTALÄHTEEN ASENNUS/VAIHTO

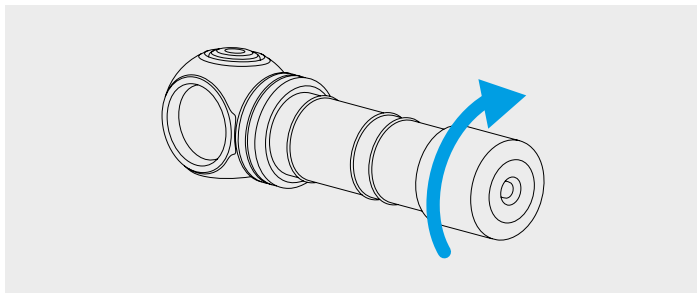

1. Kierrä auki takakorkki.
2. Asenna virtalähde plusnapa (+) kohti valaisimen etupäätä.
3. Aseta taskulampun takakansi takaisin paikalleen ja ruuvaa se kiinni, kunnes se pysähtyy.

Valaisin on käyttövalmis.

MAGNEETILATURIN KYTKENTÄ

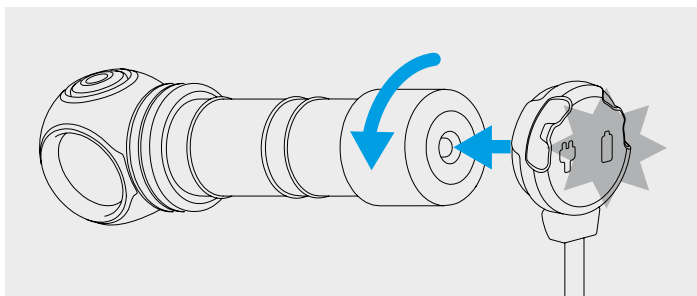

Kierrä takakorkin kansi auki 1/4 kierroksen verran ja kytke magneettilaturi lampun takaosaan.

LATURIN VALOINDIKAATTORI

Laturi ei ole kytketty:

- Jatkuva vihreä – laturi on odotustilassa.

Laturi on kytketty:

- Vilkkuva vihreä – latausasteen arviointi meneillään.
- Vilkkuva punainen – kierrä lampun takakansi auki 1/4 kierrosta latauksen aloittamiseksi.

- Vilkkuva oranssi – USB-virtalähteen lähtöjännite on liian alhainen latauksen jatkamiseksi oikein tai laturin ja akun välillä on huono kontakti. Puhdista taskulampun takakansi ja kierteitetetyt osat, käytä eri virtalähdettä.
- Jatkuva punainen – lataus nimellisellä latausvirralla.
- Jatkuva oranssi – USB-virtalähteen lähtöjännite on liian alhainen, latausvirta pienentynyt.
- Jatkuva vihreä – lataus valmis.

Käyttö

Käyttöönoton valmistaminen: Kierrä lampun takakorkki loppuun asti.

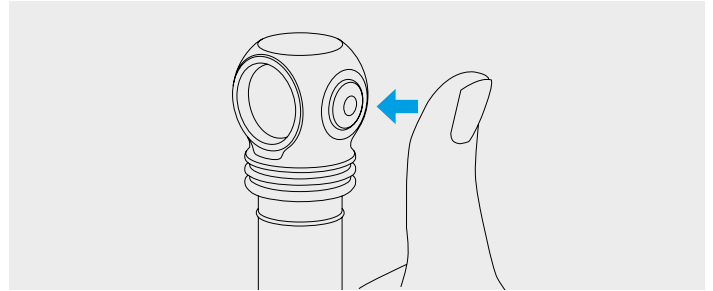

Pois päältä -tila:

1 klikkaus: Viimeksi käytetyn tilan päälle kytkentä.

Painallus ja sen pitäminen: Viimeeksi käytetyn valon Tulikärpänen -tilan kytkeminen. Mikäli pitäminen jatkuu, alkaa valitun valon toimintatilojen selaaminen. Vapauta painiketta valinnan vahvistamiseksi.

Päälle kytketty -tila:

1 klikkaus: Lampun sammuttaminen.

Painallus ja sen pitäminen: Siirtyminen valitun valon toimintatilojen selaamiseen. Vapauta painiketta valinnan vahvistamiseksi.

2 klikkausta: Valkoisen ja punaisen valon välinen kytkentä toteutuu missä tahansa toimintatilassa.

Lisää/poista Stroboskoopit. Kierrä auki 1/4:lla sammutetun taskulampun takakansi, pitämällä painiketta alas painettuna kierrä korkki kiinni ja sitten taas auki.

Automaattinen muisti. Virran katkaisun jälkeen viimeksi käytetty tila tallentuu muistiin nopeaa käyttöä varten seuraavan päällekytkennän yhteydessä.

Lukitustoiminto. Valaisimen sattumanvaraisen päälle kytkennän estämiseksi kierrä takakorkki 1/4 auki.

Turvalliset korkean kirkkauden toimintatilat. Turbo-tilat antavat maksimaalisen kirkkauden, kunnes valaisimen lämpötila ja akun purkausvirta ylittävät kriittiset arvot.

Turvallinen pehmeä käynnistysjärjestelmä mahdollistaa käyttöajan ja akun käyttöiän pidentämisen ja suojaa akkua ylipurkautumiselta sekä -kuumenemiselta.

Aktiivinen reaaliaikainen lämpötilan hallinta. Kun lämpötila lähestyy +58 °C, kirkkaus laskee, jolloin vältetään valaisimen ja akun ylikuumenemiselta sekä LED-komponenttien heikentymiseltä. Hyvällä jäähdytyksellä valaisin toimii pitkään pudottamatta kirkkautta.

Alhainen akun varaustaso. Kun akun jännite laskee, kirkkaus alkaa vähentyä portaittain varmistaakseen akun ja käyttäjän turvallisuuden. Kun tilan kirkkaus (paitsi Tulikärpänen-tilat ja Perus1) laskee alle noin 25% nimellisarvosta, pää-LED välähtää 2 kertaa. Kriittisellä tasolla valoteho laskee Tulikärpänen:een.

! Varoitukset

Valaisimen tehokkaan toiminnan varmistamiseksi suosittelemme 18650 Li-Ion -merkkiakkuja, ilman suojapiiriä pituudeltaan enintään 70 mm.

Turbo ja Strobo -tilat taskulamppu voi kuumentua nopeasti ja purkaa akun suurella virralla. Älä jätä taskulamppua ilman valvontaa, sillä voimakas valo voi kuumentaa voimakkaasti lähellä olevia esineitä ja aiheuttaa jopa tulipalon.

Jos haluat säilyttää tai kuljettaa taskulamppua taskussa tai laukussa, aktivoi lukitustoiminto, jotta se ei kytkeydy päälle vahingossa.

Älä lataa taskulampun akkua, kun ympäristön lämpötila on alle 0 °C.

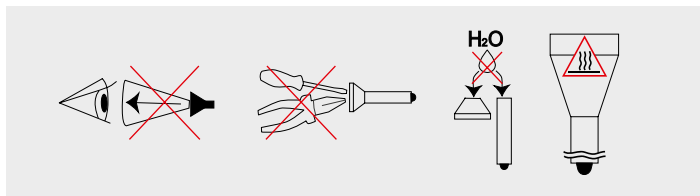

1. Noudata aina tämän ohjekirjan neuvoja ja suosituksia.
2. Käytä valaisimessa ainoastaan suositeltuja akkuja.
3. Huolehdi aina akkujen oikeasta napaisuudesta.
4. Älä tee muutoksia valaisimeen. Muutosten tekeminen mitätöi takuun.
5. Estä veden tai muiden nesteiden pääsy valaisimen sisään.
6. Älä ikinä osoita taskulampulla ihmisten tai eläinten silmiin. Valaisimen kirkas valo voi silmiin suunnattuna aiheuttaa näkövammoja.
7. Älä anna lasten käyttää valaisinta ilman aikuisen valvontaa.

Valmistaja eivät vastaa vahingoista, jotka aiheutuvat tuotteen virheellisestä käytöstä.

Huolto ja säilytys

On suositeltavaa puhdistaa kierteet ja O-rengas liasta ja vanhasta rasvasta kerran tai kahdesti vuodessa. Muista, että kulunut tiiviste ei voi tarjota luotettavaa suojaa vedeltä ja pölyltä. Likaantuminen ja rasvan puute aiheuttavat kierteidän ja tiivisterenkaiden nopeaa kulumista.

Näin puhdistat akkupesän kierteet:

1. Kierrä korkki irti ja irrota tiivisterenkaat varovasti hammastikulla (älä käytä teräviä metalliesineitä, koska ne voivat vahingoittaa renkaita).
2. Pyyhi tiivisterenkaat huolellisesti pehmeällä liinalla (tai nenäliinalla). Älä käytä luottimia. Jos tiivisterengas on kulunut tai vaurioitunut, vaihda se uuteen.
3. Puhdista kierteet harjalla käyttäen etanolia. Varo päästämästä leviettyä nestettä valaisimen sisään, koska se voi aiheuttaa valaisimen toimintahäiriöitä.

Voitele puhdistuksen jälkeen kierteet ja paikoilleen asennetut tiivisterenkaat polyalfaolefiinipohjaisella silikonirasvalla, esim. Nyogel 760G. Muiden rasvatyyppien käyttöä ei ole hyväksyttävää. Aktiivisessa käytössä ja pölyisissä ympäristöissä käytettäessä on suositeltavaa puhdistaa ja rasvata osat niin usein kuin se on tarpeen.

EMME SUOSITTELE jättämään virtalähteitä (etenkään ei-ladattavia) valaisimen sisään pitkäksi aikaa, koska ne voivat vuotaa eri syistä ja vahingoittaa valaisimen sisäosia. Jos haluat pitää valaisimesi valmius-tilassa virtalähteen kanssa, asenna uudet ja laadukkaat virtalähteet, säilytä valaisinta virtalähteen käyttölämpötilassa ja tarkista virtalähteen kunto vähintään kerran kuukaudessa. Jos havaitset merkkejä vioista, poista virtalähteet valaisimesta ja hävitä ne.

Takuu ja huolto

Valmistaja tarjoaa ilmaisen takuukorjauksen 10 vuoden ajan (lukuun ottamatta virtalähteitä, latureita, kiinnikkeitä, pidikkeitä, painikkeita ja liittimiä, joilla on 2 vuoden takuu) ostopäivästä lähtien, jos oston vahvistava asiakirja on olemassa.

Takuu ei koske magneetteja, liittimien ja painikkeiden silikonisuojausta, silikonisia asennusrenkaita ja pidikkeitä, klipsejä, silikonisia oterenkaita, kotelaita, rannehihoja, O-renkaita, pehmusteita tai tarranauhoja. Takuu ei myöskään kata vahinkoja seuraavissa tapauksissa:

1. Ohjeitten vastainen käyttö.
2. Epäpätevän huoltajan modifiointi- tai huoltoyritys.
3. Käyttö klooratussa, saastuneissa nesteissä tai merivedessä.
4. Nesteeseen upottamisen yhteydessä tiiviiden rikkoutuessa.
5. Altistuminen korkealle lämpötilalle tai kemikaaleille, mm. akkuvedelle.
6. Viallisten virtalähteen käyttö.

Tack för att du har valt produkter av Armytek.
Läs instruktionerna före användningen.

Specifikation

1. Pannlampa: enkel enhandsmanövrering, säker huvudfäste. I ett stycke hölje utan långa ledningar, otillförlitliga gummikontakter och onödiga block. Ficklampan är lätt att montera, ta bort och rotera 180° i fästet. Silikonring med snabbkoppling ger ytterligare fixering

2. Ficklampa för varje dag: kompakt hölje, bekväm sidoknapp, speciell matt anodisering utan skarp knurling. Säkert avtagbart clips i stål och en stark integrerad magnet i bakstycket

3. Sportlykta: huset är tillverkat av slitstarkt och lätt aluminium av flygplanskvalitet, förbättrad stöttålighet, konstant ljus utan flimmer. Flera monteringsalternativ, valfria tillbehör för placering på sportutrustning

• Fyra lysdioder: fantastisk rött ljusutgång på upp till 230 lumen och vitt ljusutgång på upp till 1100 lumen tack vare 2 lysdioder för varje färg

• Rött ljus är nästan osynligt för djur, fiskar och insekter, bekvämt för mörkerseende

• 5 ljusstyrkelägen för varje färg, enkel användning med en knapp och dubbelklick för att växla mellan vitt och rött ljus

• Bekvämt bred stråle av fullt uppgraderat optiskt system, stålring och härdat glas med antireflexbeläggning för att skydda TIR-linsen

• Innovativ teknologi gör det möjligt att använda alla standard 18650 Li-Ion-batterier. Fullt skydd mot kortslutning även vid kontakt mellan magnetisk port och metallföremål

• Aktiv temperaturkontroll i realtid för att förhindra överhettning över +58 °C och varningsindikering för lågt batterinivå

• Fullständigt skydd mot vatten, smuts och damm enligt IP68-standarden – ficklampan fortsätter att fungera även efter nedsänkning på 10 meters djup. Tål fall från upp till 10 meter

• Robust och vattentät magnetisk port

Namp på modellen		Wizard C2 WR (vitt ljus)		Wizard C2 WR (varmt ljus)	
Typ av optik		TIR			
Ljusstabilisering		FULL (konstant ljus)			
		Vitt ljus	Rött ljus	Varmt ljus	Rött ljus
Ljusflöde		1100 lm	230 lm	1020 lm	230 lm
Peak-ljusintensitet		2400 cd	430 cd	2330 cd	430 cd
Öppningsvinkel (punkt : diffus ljus)		70°:120°			
Strålavstånd		98 m	41 m	97 m	41 m
Lägen, ljusström och arbetstid (försöken utfördes vid 18650 Li-Ion 3200 mAh batteri innan ljusstyrkan sjönk till 10% av den ursprungliga styrkan)	Turboläget	1100 lm/2 t 30 min (520 lm efter 90 sec)	230 lm/3 t (160 lm efter 7 min)	1020 lm/2 t 30 min (480 lm efter 90 sec)	230 lm/3 t (160 lm efter 7 min)
	Grundläget2	410 lm/4 t	72 lm/13 t	380 lm/4 t	72 lm/13 t
	Grundläget1	130 lm/13 t	18 lm/46 t	120 lm/13 t	18 lm/46 t
	Eldflugan	0.6 lm/65 d	0.1 lm/65 d	0.5 lm/65 d	0.1 lm/65 d
	Stroboskop	410 lm/1 Hz/17 t	230 lm/1 Hz/9 t 20 min	380 lm/1 Hz/17 t	230 lm/1 Hz/9 t 20 min
Batterier		1x18650 Li-Ion			
Laddningstid (18650 Li-Ion 3200 mAh batteri)		3 t 20 min			
Längd/Kroppdiameter/Huvuddiameter		112 mm/20.4 mm/33 mm			
Vikt utan/med batteri		65 g/115 g			
Skyddsklass, nedsänkning och slagålighet		IP68. Djup upp till 10 m under 5 timmar. Höjd upp till 10 m			

► Alla ovanstående uppgifter är hämtade från ANSI/PLATO FL 1-2019-mätningar på det medföljande batteriet. Uppgifterna kan variera beroende på miljöförhållanden, värmeavledning och andra faktorer.

Komplett uppsättning

Ficklampa, 18650 Li-Ion 3200 mAh batteri, magnetisk USB-laddare, huvudfäste, clips, 2 extra O-ringar, användarmanual.

Tillverkaren förbehåller sig rätten att ändra utrustningen på egen hand utan att ändra bruksanvisningen. Specifikationerna kan ändras utan föregående meddelande.

Förberedelse för användning

FÖR ATT INSTALLERA/BYTA BATTERIET

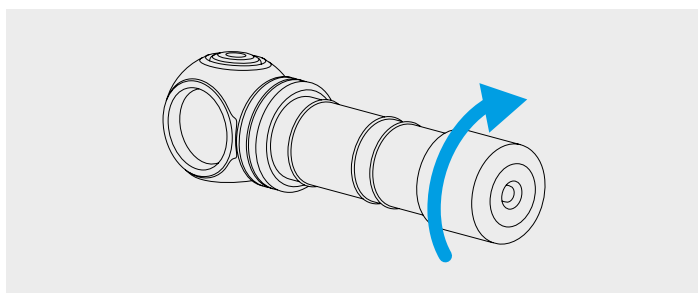

1. Skruva loss ficklampans bakstycke.
2. Sätt i batteriet med den positiva (+) kontakten mot ficklampans huvuddel.
3. Sätt tillbaka ficklampans baksida och skruva fast den tills den stannar.

Ficklampa är klar för användning.

ANSLUTNING AV MAGNETISK LADDARE

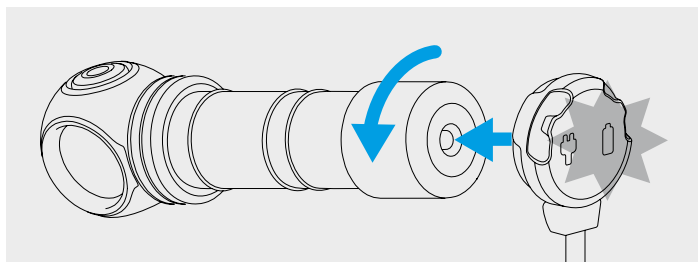

Skruva loss ficklampans bakstycke med 1/4 och anslut magnetladdaren till ficklampans baksida.

LADDARENS FÄRGINDIKERING

Laddaren är inte ansluten:

- Fast grönt – enheten är i standby-läge.

Laddaren är ansluten:

- Blinkande grönt – batteriets spänningsnivå utvärderas.
- Blinkande rött – skruva loss ficklampans bakstycke med 1/4 för att börja ladda.

- Blinkande orange – USB-utgång spänningen från nätaggregatet är för låg för att fortsätta att ladda ordentligt, eller så är kontakten mellan laddaren och batteriet dålig. Rengör bakluckan och gängorna på lyktan, använd en annan strömkälla.
- Fast rött – laddning med nominell laddningsström.
- Fast orange – USB-utgång spänningen från nätaggregatet är för låg, laddningsströmmen minskar.
- Fast grönt – laddningen är slutförd.

Kontroll

Förberedelse för användning: Skruva fast bakre lamplocket.

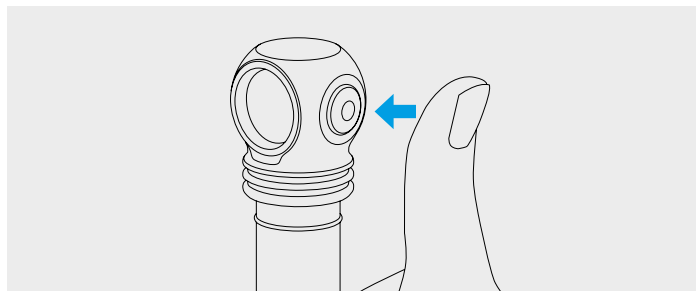

Inaktiverat tillstånd:

1 klick: Aktivering av det senast använda läget.

Tryck och hållning: Aktivering av Eldfluga-läget av det senast använda ljuset. Längre hållning börjar cyklisk sökning bland lägena för det valda ljuset. Släpp knappen för att göra ett val.

Aktiverat tillstånd:

1 klick: Inaktivering av ficklampan.

Tryck och hållning: Gå till den cykliska växlingen av lägena av de valda ljuset. Släpp knappen för att göra ett val.

2 klick: Växling mellan vitt och rött ljus i alla lägen.

Lägg till/Ta bort Stroboskop. Skruva loss bakluckan på avstängda lampan med 1/4, tryck och håll ned knappen, skruva på och loss bakstycket.

Autominne. När du stängt av lampan kommer det sista läget att komma ihåg för snabb återkomst nästa gång det slås på.

Låsfunktion. För att förhindra ficklampans slumpmässiga aktivering, skruva loss bakstycket med 1/4.

Säkra lägen med hög ljusstyrka. Turbo-lägena ger maximal ljusstyrka så länge som ficklampans temperatur och batteriets strömförbrukning inte överskrider kritiska värden.

System för säker mjukstart låter öka ficklampans drifttid och batteriets livslängd, samt skydda batteriet från överladdning eller överhettning.

Aktivt överhettningsskydd i realtid. När temperaturen närmar sig +58 °C minskar ljusstyrkan för att undvika överhettning av ficklampan och batteriet samt nedbrytning av dioden. Under goda kylningsförhållanden lyser ficklampan utan att ljusstyrkan försämras.

Låg laddningsnivå. När batterispänningen sjunker kommer minskar ljusstyrkan stegvis för att garantera batteriets och användarens säkerhet. När lägets ljusstyrka (med undantag för Eldfluga-lägena

och Grundläget) sjunker under ca 25% av den nominella nivån, blinkar huvuddioden 2 gånger. Vid kritiska nivåer reduceras ljusstyrkan till Eldflugan.

! Varning

För effektiv drift ficklampan rekommenderar vi märkta 18650 Li-Ion-batterier utan ett skyddskort som är högst 70 mm långa.

I Turbolägena och Stroboskoperna kan ficklampan snabbt värmas upp och ladda batteriet med hög strömstyrka. Lämna inte lyktan obevakad, eftersom det starka ljuset kan värma upp närliggande föremål och till och med orsaka en brand.

Om du vill förvara eller bära ficklampan i en ficka eller väska måste du aktivera låsfunktionen mot oavsiktlig aktivering.

Ladda inte batteriet i lyktan när omgivningstemperaturen är lägre än 0 °C.

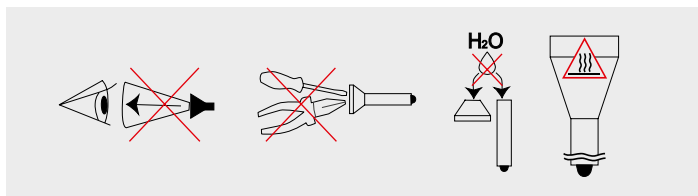

1. Följ alltid dessa instruktioner och batteriregler.
2. Använd endast rekommenderade batterier.
3. Stör inte batteripolariteten.
4. Försök inte ändra eller modifiera ficklampan eller dess komponenter, det kommer att upphäva din garanti på den.
5. Låt inte vatten eller andra vätskor komma in i ficklampan.
6. Led inte den medföljande ficklampan i ögonen på människor eller djur – det kan orsaka kortvarig bländning.
7. Låt inte barn använda ficklampan utan vuxenövervakning.

Företaget ansvarar inte för skada som orsakats av användaren till följd av felaktig användning.

Vård och förvaring

Det är lämpligt att rengöra ficklampans gängor och O-ringar från smuts och gammalt fett en eller två gånger om året. Kom ihåg att slitna tätningar inte kan ge ett tillförlitligt skydd mot vatten och damm, och att smuts och brist på smörjning gör att tätningar och gängor slits snabbt.

Att rengöra gängorna behöver du att:

1. Skruva av det bakre locket och ta bort O-ringarna genom att försiktigt plocka upp dem med en tandpetare (om du använder ett vasst metallföremål kan du skada ringen).
2. Rengör O-ringarna noggrant med en mjuk trasa (pappershandduk går bra) utan lösningsmedel. Om O-ringens är sliten eller skadad måste den bytas ut mot en ny.
3. Rengör gängorna i metall försiktigt med en borste med etylalkohol. Undvik att få alkohol i ficklampan, därför det kan leda till störningar i funktionen.

Efter rengöring ska gängorna och O-ringarna smörjas på nytt med ett polyalfaolefinbaserat silikonfett (t.ex. Nyogel 760G). Det är inte tillåtet att använda andra smörjmedel. Vid aktiv användning eller i särskilt dammiga förhållanden rekommenderas rengöring och smörjning vid behov.

DET REKOMMENDERAS INTE att lämna batterierna (särskilt icke laddningsbara) inuti ficklampan under långvarig lagring, eftersom de kan läcka och skada ficklampans inre delar. Om du håller ficklampan i färdigt tillstånd med installerade batterier, ska du förinstallera nya och laddade batterier, observera lagringstemperaturen som är tillåten för dem och kontrollera deras tillstånd minst en gång i månaden. Om du märker några tecken på skador på batterierna, ta bort dem direkt från ficklampan och ta dem ur drift.

Garanti och service

Gratis garantireparation utförs under 10 år (utom batterier, laddare, fästen, hållare, knappar och kontakter med 2 års garanti) från inköpsdatumet med inköpsbevis.

Garantin gäller inte magneter, silikonöverdrag på kontakter och knappar, monteringsringar och hållare i silikon, clips, silikongrepp, hölster, handledsrem, O-ringar och kuddar, kardborreband. Garantin gäller inte heller för skador som uppkommit under:

1. Användning som inte sker enligt instruktionerna.
2. Försök att modifiera eller laga produkten med hjälp av en ocertifierad specialist.
3. Användning i klorerade, förorenade vätskor eller havsvatten.
4. Nedsänkning i vätska med trasig täthet.
5. Exponering för varm temperatur eller kemikalier, inklusive vätska från läckande batterier.
6. Användning av lågkvalitativa batterier.

Takk for at du valgte produktene til Armytek.
Vennligst les bruksanvisning før bruk.

Spesifikasjon

1. Hodelykt: enkel enhåndsbetjening, sikker hodefeste. Hus i ett stykke uten lange ledninger, upålitelige gummikontakter eller unødvendige blokker. Lommelykten er enkel å installere, fjerne og rotere i holderen 180°. Hurtigutløsende silikonring gir ekstra hold

2. Lommelykt for hver dag: kompakt hus, praktisk sideknapp, spesiell matt anodisering uten skarp rifling. Sikker, avtakbar stålklips og sterk integrert magnet i bakdekselet

3. Sportslykt: hus av slitesterk og lett vliegtuigwaardig aluminium, økt slagfasthet, konstant lys uten flimring. Flere installasjonsalternativer, ekstra tilbehør for plassering på sportsutstyr

• 4 lysdioder: fantastisk rødt lys på opptil 230 lumen og hvitt lys på opptil 1100 lumen takket være 2 lysdioder for hver farge

• Rødt lys er nesten usynlig for dyr, fisk og insekter, behagelig for nattsyn

• 5 lysstyrkemoduser for hver farge, enkel betjening med én knapp og dobbeltklikk for å bytte mellom hvitt og rødt lys

• En komfortabel bred stråle av et fullstendig oppdatert optisk system, en stål bezel og ett herdet glass med et antirefleksbelegg for å beskytte TIR-linsen

• Den innovative teknologien lar deg bruke alle standard 18650 Li-Ion-batterier. Full beskyttelse mot kortslutning selv i tilfelle magnetportens kontakt med metallgjenstander

• Aktiv beskyttelse mot overoppheting over +58 °C i sanntid og varsling ved lavt batterinivå

• Full beskyttelse mot vann, smuss og støv i henhold til IP68 – lyktet fortsetter å fungere selv etter dykking til 10 meters dyp. Tåler å falle fra en høyde på opptil 10 meter

• Robust og vanntett magnetport

Modellnavn		Wizard C2 WR (hvitt lys)		Wizard C2 WR (varmt lys)	
Optikktype		TIR			
Lysstyrke stabilisering		FULL (konstant lys)			
		Hvitt lys	Rødt lys	Varmt lys	Rødt lys
Lysfluks		1100 lm	230 lm	1020 lm	230 lm
Topplysstyrke		2400 cd	430 cd	2330 cd	430 cd
Åpningsvinkel (dot : diffust lys)		70°:120°			
Lyslengde		98 m	41 m	97 m	41 m
Modus, lysfluks og driftstid (tester ble utført ved 18650 Li-Ion 3200 mAh batteri for lysstyrken falt til 10% av den i begynnelsen)	Turbo	1100 lm/2 t 30 min (520 lm etter 90 sec)	230 lm/3 t (160 lm etter 7 min)	1020 lm/2 t 30 min (480 lm etter 90 sec)	230 lm/3 t (160 lm etter 7 min)
	Basismodus2	410 lm/4 t	72 lm/13 t	380 lm/4 t	72 lm/13 t
	Basismodus1	130 lm/13 t	18 lm/46 t	120 lm/13 t	18 lm/46 t
	Ildflue lys	0.6 lm/65 d	0.1 lm/65 d	0.5 lm/65 d	0.1 lm/65 d
	Strobe	410 lm/1 Hz/17 t	230 lm/1 Hz/9 t 20 min	380 lm/1 Hz/17 t	230 lm/1 Hz/9 t 20 min
Batteri		1x18650 Li-Ion			
Ladetid (18650 Li-Ion 3200 mAh batteri)		3 t 20 min			
Lengde/Kroppsdiameter/Hodediameter		112 mm/20.4 mm/33 mm			
Vekt uten/med batterier		65 g/115 g			
Grad av beskyttelse, nedsenking og støtmotstand		IP68. Dybde til 10 m i 5 timer. Høyde opptil 10 m			

▶ Alle ovennevnte data er oppnådd som et resultat av målinger i henhold til ANSI/PLATO FL 1-2019-standarden på det medfølgende batteriet. Dataene kan variere avhengig av miljøforhold, varmespredning og andre faktorer.

Pakkens innhold

Lommelykt, 18650 Li-Ion 3200 mAh batteri, magnetisk USB-lader, hodefeste, klips, 2 ekstra O-ringer, bruksanvisning.

Produsenten forbeholder seg retten til å endre sett sammensetning etter eget skjønn uten å endre bruksanvisningen. Spesifikasjoner kan endres uten foreløpig varsel.

Klargjøring for bruk

FOR Å SETTE INN/BYTT BATTERI

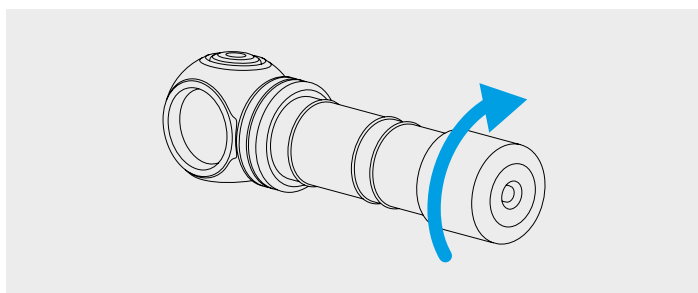

1. Skru av bakdekelet på lykten.
2. Sett inn batteriet med den positive polen (+) til hodet på lykten.
3. Sett på bakdekelet på lommelykten og skru den inn til den stopper.

Lommelykten er klar til bruk.

KOBLING TIL MAGNETISK LADER

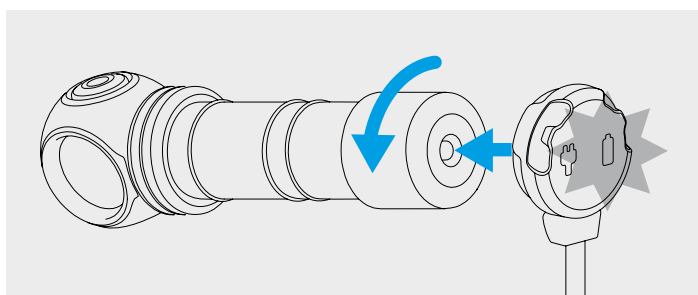

Skru bakdekelet på lommelykten med 1/4 og koble den magnetiske laderen til baksiden av lommelykten.

FARGEINDIKASJON PÅ LADEREN

Laderen er ikke tilkoblet:

- Konstant grønt – enheten er i standby-modus.

Laderen er tilkoblet:

- Blinkende grønt – evaluering av batteriets spenningsnivå pågår.
- Blinkende rødt – skru av bakdekelet på lommelykten med 1/4 for å starte ladingen.

- Blinkende oransje – USB-utgangsspenningen til strømforsyningen er for lav til å fortsette å lade riktig, eller det er dårlig kontakt mellom laderen og batteriet. Rengjør bakdekelet og trådene til lyktedelen, bruk en annen strømkilde.
- Konstant rødt – lading med nominell ladestrøm.
- Konstant oransje – USB-utgangsspenningen til strømforsyningen er for lav, ladestrøm redusert.
- Konstant grønt – ladingen fullført.

Styring

Klargjøring til bruk: Skru det bakre lommelyktens deksel på til den stopper.

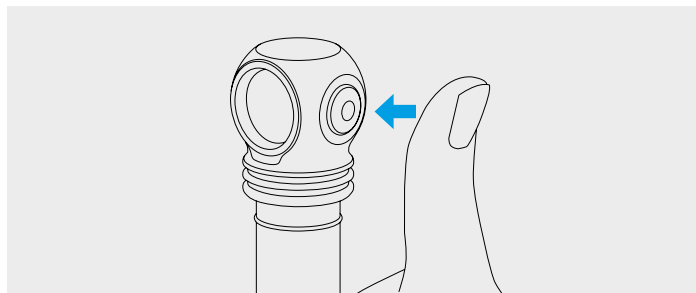

Avslått tilstand:

1 klikk: Slå på sist brukte modus.

Trykke og holde ned: Slår på lldflue lys-modus for det sist brukte lyset. Hvis man holder den nede videre, starter man å bla gjennom modusene til det valgte lyset. Slipp knappen for å velge.

Påslått tilstand:

1 klikk: Slå av lommelykten.

Trykke og holde ned: Bytte til å bla gjennom modusene til det valgte lyset. Slipp knappen for å velge.

2 klikk: Bytte mellom hvitt og rødt lys i alle moduser.

Legge til/slette Strobe. Skru av bakdekelet til den avslåtte lommelykten med 1/4, trykk på knappen og hold den inne, skru på og av dekelet igjen.

Automatisk hukommelse. Etter at lommelykten er slått av, blir den sist brukte modusen automatisk husket. Neste gang du slår på lommelykten, kan du ha rask tilgang til den sist brukte modusen.

Låsefunksjon. For å forhindre at lommelykten slår seg på utilsiktet, skru av bakdekelet med 1/4.

Sikre moduser med høy lysstyrke. Turbo-modusene gir maksimal lysstyrke så lenge lyktens temperatur og batteriets strømforbruk ikke overskrider kritiske verdier.

Sikker mykstart-systemet lar deg øke lommelyktens driftstid og batterilevetid, samt beskytte batteriet mot overdreven utladning eller overoppheting.

Aktiv overopphetingsbeskyttelse i sanntid. Når temperaturen nærmer seg +58 °C, reduseres lysstyrken for å unngå overoppheting av lykten og batteriet og diodeferringelse. Under gode kjøleforhold skinner lykten uten å falle i lysstyrke.

Lavt batterinivå. Når batterispenningen faller, begynner lysstyrken å avta trinnvis for å ivareta batteriets og brukerens sikkerhet. Når lysstyrken i modusen (unntatt modusene Ildflue lys og Basismodus1) faller under ca. 25% av det nominelle nivået, blinker hoveddioden 2 ganger. Ved kritiske nivåer reduseres lysstyrken til Ildflue lys modus.

! Advarsler

For effektiv drift av lommelykten anbefales merkebatterier 18650 Li-Ion uten beskyttelsesbrett lengde på ikke over 70 mm.

I Turbo-modusene og Stroboskoper kan lommelykten raskt varme opp og lade ut batteriet med høy strøm. Ikke la lommelykten være uten tilsyn, ettersom kraftig lys kan varme opp nærliggende gjenstander og til og med forårsake brann.

For å lagre eller bære lommelykten i en lomme eller pose, må du aktivere låsefunksjonen mot utilsiktet aktivering.

Ikke lad batteriet i lommelykten når omgivelsestemperaturen er under 0 °C.

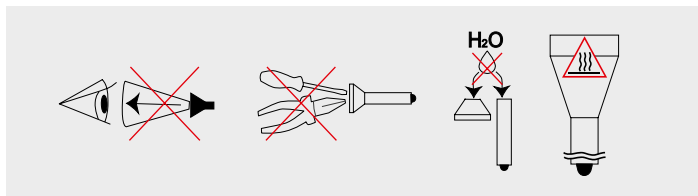

1. Følg alltid denne brukerveiledningen og retningslinjene for batteribruk.
2. Bruk bare anbefalte batterier.
3. Ikke forstyrr batteripolariteten.
4. Ikke prøv å endre eller modifisere lommelykten eller dens komponenter, for da mister du garantien.
5. Ikke la vann eller andre væsker komme inn i lommelykten.
6. Ikke rett lommelykten som er slått på i øynene til mennesker eller dyr – dette kan forårsake kortsiktig blinding.
7. Ikke la barn bruke lommelykten uten tilsyn av voksne.

Selskapet er ikke ansvarlig for skader som brukeren får som følge av feil bruk.

Vedlikehold og oppbevaring

Det anbefales 1-2 ganger i året å rengjøre lyktens gjenger og tetningsringer for smuss og gammelt fett. Husk at pålitelig beskyttelse av lampen mot vann og støv ikke kan gis av slitte tetninger, og forurensning og mangel på smøring fører til rask slitasje på tetninger og gjenger.

For å rengjøre gjengen, må man:

1. Skru av bakdekselet og fjern tetningsringene, plukk dem forsiktig opp med en tannpirker (bruk av skarpe metallgjenstander kan skade ringen).
2. Tørk tetningsringene grundig med en myk klut (papir kan brukes) uten bruk av løsemidler. Hvis O-ringen er slitt eller skadet, må den byttes ut med en ny.
3. Rengjør metallgjengen forsiktig med en børste med etylalkohol. Unngå at etylalkohol kommer inn i lommelykten, for det kan forårsake forstyrrelse i funksjonen.

Etter rengjøring skal gjengene og tetningsringene som er installert på plass smøres på nytt med silikonfett basert på polyalphaolefin, for eksempel Nyogel 760G. Andre smøremidler må ikke brukes. Under aktiv drift eller drift under spesielt støvete forhold, anbefales det å utføre rengjøring og smøring etter behov.

DET ER IKKE ANBEFALT å forlate batteriene (spesielt de som ikke er oppladbare) inne i lommelykten under langtidsoppbevaring, for de kan lekke og skade lommelyktens indre deler. Hvis du holder lommelykten i klar tilstand med installerte batterier, må du installere på forhånd nye og ladede batterier, observere oppbevaringstemperaturen som er tillatt for dem og kontrollere tilstanden minst en gang i måneden. Hvis du merker tegn på skade på batteriene, fjern dem umiddelbart fra lommelykten og ta dem ut av drift.

Garanti og service

Gratis garantireparasjon utføres i 10 år (unntatt batterier, ladere, festemidler, holdere, knapper og kontakter, som har 2 års garanti) fra kjøpsdatoen med et dokument som bekrefter kjøpet.

Garantien gjelder ikke for magneter, silikondeksel for tilkoblingsenheter og knapper, installasjonsringer og holdere av silikon, klips, silikongrep, hylstre, håndleddsstopper, O-ringer og støtputer samt borrelåser. Garantien gjelder heller ikke for skade i løpet av:

1. Bruk er ikke i henhold til bruksanvisningen.
2. Det har vært forsøk på å modifisere eller reparere av en usertifisert håndverker.
3. Bruk i klorerte, forurensede væsker eller sjøvann.
4. Nedsenking i væske med ødelagt hermetisk forsegling.
5. Eksponering for varme eller kjemikalier, inkl. væske fra lekkede batterier.
6. Bruk av batterier av lav kvalitet.

POL INSTRUKCJA OBSŁUGI

Dziękujemy za wybór produktów firmy Armytek.

Przed użyciem latarki należy uważnie przeczytać poniższą instrukcję obsługi.

Specyfikacja

1. Latarka czołowa: łatwa obsługa jedną ręką, niezawodne mocowanie na czoło. Jednoczęściowa obudowa bez długich przewodów, awaryjnych gumowych złączek czy zbędnych elementów. Latarkę można łatwo zainstalować, wyjąć i obrócić w uchwycie o 180°. Silikonowy pierścień z szybkozłączką zapewnia dodatkowe mocowanie

2. Latarka do codziennego użytku: kompaktowa obudowa, wygodny przycisk boczny, specjalne matowe anodowanie bez ostrego radełkowania. Niezawodny zdejmowany stalowy klips i silny wbudowany magnes

3. Latarka sportowa: obudowa z wytrzymałego i lekkiego aluminium klasy lotniczej, zwiększoną odpornością na uderzenia, stałe światło bez migotania. Wiele opcji mocowania, dodatkowe akcesoria do umieszczenia na sprzęcie sportowym

• Cztery diody LED: oszałamiające czerwone światło do 230 lumenów i białe światło do 1100 lumenów dzięki 2 diodom LED na każdy kolor

• Czerwone światło jest niewidoczne dla zwierząt, ryb i owadów, wygodne do widzenia w nocy

• 5 trybów jasności dla każdego koloru, prosta obsługa jednym przyciskiem i podwójne kliknięcie do przełączania między światłem białym i czerwonym

• Komfortowa szeroka wiązka z całkowicie przeprojektowanego układu optycznego, stalowy bezel i szkło hartowane z powłoką antyrefleksyjną chroniąca TIR soczewkę

• Innowacyjna technologia pozwala na zastosowanie dowolnego standardowego akumulatora 18650 Li-Ion. Pełna ochrona przed zwarcieniem nawet w przypadku kontaktu portu magnetycznego z metalowymi przedmiotami

• Aktywna ochrona przed przegrzaniem powyżej +58 °C w czasie rzeczywistym i ostrzeżenie o niskim poziomie naładowania baterii

• Pełna ochrona przed wodą, brudem i kurzem zgodnie ze standardem IP68 – latarka nadal działa nawet po zanurzeniu na głębokość 10 metrów. Wytrzymuje upadki z wysokości do 10 metrów

• Niezawodny i wodoodporny port magnetyczny

Nazwa modelu	Wizard C2 WR (białe światło)	Wizard C2 WR (ciepłe światło)			
Optyka	TIR				
Stabilizacja jasności	PEŁNA (ciągłe światło)				
	Białe światło	Czerwone światło	Ciepłe światło	Czerwone światło	
Strumień światła	1100 lm	230 lm	1020 lm	230 lm	
Maksymalna moc światła	2400 cd	430 cd	2330 cd	430 cd	
Centralna plama światła : Boczne doświetlenie	70°:120°				
Zasięg światła	98 m	41 m	97 m	41 m	
Tryby pracy, strumień światła i czas pracy (mierzone z baterią 18650 Li-Ion 3200 mAh do spadku jasności do 10% pierwotnego poziomu)	Turbo	1100 lm/2 godz 30 min (520 lm po 90 sec)	230 lm/3 godz (160 lm po 7 min)	1020 lm/2 godz 30 min (480 lm po 90 sec)	230 lm/3 godz (160 lm po 7 min)
	Podstawowy2	410 lm/4 godz	72 lm/13 godz	380 lm/4 godz	72 lm/13 godz
	Podstawowy1	130 lm/13 godz	18 lm/46 godz	120 lm/13 godz	18 lm/46 godz
	Świetlik	0.6 lm/65 d	0.1 lm/65 d	0.5 lm/65 d	0.1 lm/65 d
	Strobe	410 lm/1 Hz/17 godz	230 lm/1 Hz/9 godz 20 min	380 lm/1 Hz/17 godz	230 lm/1 Hz/9 godz 20 min
Zasilanie	1x18650 Li-Ion				
Czas ładowania (akumulator 18650 Li-Ion 3200 mAh)	3 godz 20 min				
Długość/średnica korpusu/średnica głowy	112 mm/20.4 mm/33 mm				
Waga bez/z baterią	65 g/115 g				
Stopień ochrony, zanurzenie i odporność na upadki	IP68. Głębokość do 10 m przez 5 godzin Wysokość do 10 m				

► Wszystkie powyższe dane pochodzą z pomiarów opartych na normie ANSI/PLATO FL 1-2019. Dane mogą się różnić w zależności od warunków otoczenia, rozpraszania ciepła i innych czynników.

Zestaw

Latarka, akumulator 18650 Li-Ion 3200 mAh, magnetyczna ładowarka USB, mocowanie na czoło, klips, 2 zapasowe O-ringi, instrukcja.

Producent zastrzega sobie prawo do zmiany zawartości zestawu według własnego uznania, bez dokonywania zmian w instrukcji. Specyfikacja może zostać zmieniona bez wcześniejszego powiadomienia.

Przygotowanie do pracy

ABY ZAINSTALOWAĆ/WYMIENIĆ BATERIĘ

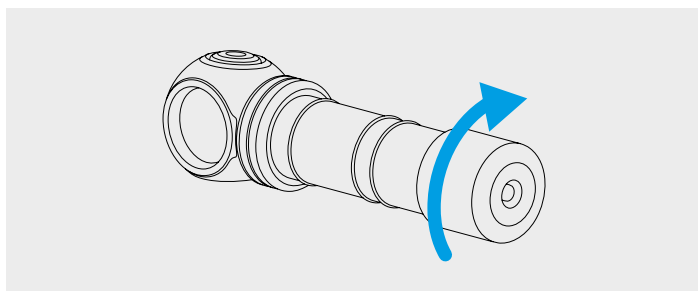

1. Odkręć tylną pokrywę latarki.
2. Baterię należy włożyć stykiem dodatnim (+) do głowicy latarki.
3. Załóż tylną pokrywę latarki i przykręć ją do oporu.

Latarka jest gotowa do użycia.

PODŁĄCZANIE ŁADOWARKI MAGNETYCZNEJ

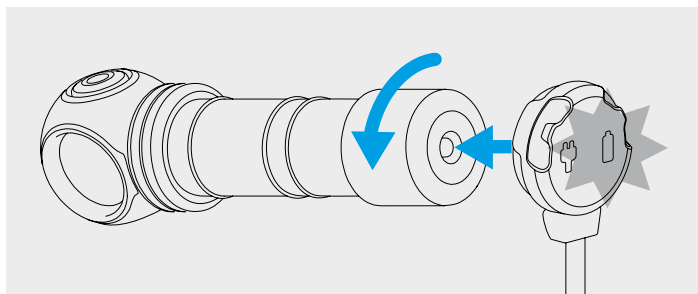

Odkręć tylną pokrywę latarki o 1/4 i podłącz ładowarkę magnetyczną do tylnej części latarki.

KOLOROWY WYŚWIETLACZ ŁADOWARKI

Ładowarka niepodłączona:

- Stałe zielone światło – urządzenie jest w trybie czuwania.

Ładowarka podłączona:

- Miga na zielono – trwa ocena poziomu napięcia akumulatora.
- Miga na czerwono – odkręć tylną pokrywę latarki o 1/4, aby rozpocząć ładowanie.

- Miga na pomarańczowo – napięcie wyjściowe USB zasilacza jest zbyt niskie, aby kontynuować prawidłowe ładowanie lub słaby kontakt między ładowarką a akumulatorem. Oczyszczyć tylną pokrywę i grawerowane części latarki, użyj innego źródła zasilania.
- Stałe czerwone światło – trwa ładowanie nominalnym prądem ładowania.
- Stałe pomarańczowe światło – napięcie wyjściowe USB zasilacza jest zbyt niskie, prąd ładowania zmniejszony.
- Stałe zielone światło – ładowanie zakończone.

Obsługa

Przygotowanie do pracy: Zakręć tylną zakrętkę latarki do oporu.

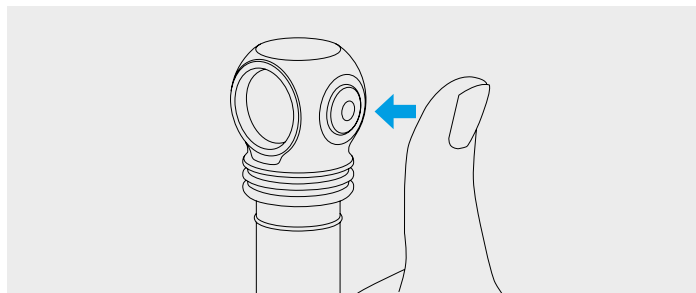

Stan wyłączony:

1 kliknięcie: Włączenie ostatnio używanego trybu.

Naciśnięcie i przytrzymanie: Włączenie trybu Światlik ostatnio używanego światła. Dalsze utrzymywanie rozpocznie cykliczne przechodzenie przez tryby wybranego światła. Zwolnij przycisk, aby wybrać.

Stan włączony:

1 kliknięcie: Wyłączenie latarki.

Naciśnięcie i przytrzymanie: Przejście do cyklicznego przełączenia trybów wybranego światła. Zwolnij przycisk, aby wybrać.

2 kliknięcia: Przełączenie się między białym i czerwonym światłem w dowolnym trybie.

Dodaj/Wyłącz Strobe. Odkręć tylną zakrętkę wyłączonej latarki o 1/4, naciśnij i przytrzymując przycisk, przykręć i odkręć pokrywę.

Autozapamiętywanie. Po wyłączeniu latarka zapamiętuje ostatnio używany tryb, aby można było go przywrócić przy następnym uruchomieniu.

Funkcja blokowania. Aby zapobiec przypadkowemu uruchomieniu latarki, odkręć tylną pokrywę o 1/4.

Bezpieczne tryby wysokiej jasności. Tryby Turbo zapewniają maksymalną jasność do momentu, aż temperatura latarki i pobierany z akumulatora prąd nie przekroczy wartości krytycznych.

System bezpiecznego soft startu pozwala wydłużyć czas pracy latarki i żywotność akumulatora oraz chroni akumulator przed nadmiernym rozładowaniem lub przegrzaniem.

Aktywna ochrona przed przegrzaniem w czasie rzeczywistym. Gdy temperatura zbliży się do +58 °C, zmniejsza się jasność, co pozwala uniknąć przegrzania latarki i akumulatora oraz degradacji diody. W warunkach dobrego chłodzenia latarka świeci bez spadku jasności.

Niski poziom naładowania. Gdy napięcie akumulatora spada, jasność będzie stopniowo zmniejszana, aby zapewnić bezpieczeństwo akumulatora i użytkownika. Gdy jasność trybu (z wyjątkiem trybów Świetlik i Podstawowy1) spadnie poniżej około 25% poziomu nominalnego, główna dioda LED zamiga 2 razy. Przy poziomie krytycznym jasność zostaje zredukowana do trybu Świetlik.

! Ostrzeżenia

Do sprawnego działania latarki, zaleca się stosowanie firmowych akumulatorów 18650 Li-Ion bez zabezpieczenia PCB o długości nie więcej niż 70 mm.

W trybach Turbo i Strobe latarka może szybko się nagrzać i rozładować baterię wysokim prądem. Nie pozostawiaj latarki bez nadzoru, ponieważ silne światło może silnie rozgrzać pobliskie objekty, a nawet spowodować pożar.

Abym przechowywać lub nosić latarkę w kieszeni lub torbie, należy aktywować funkcję blokowania, aby zapobiec przypadkowemu włączeniu.

Nie ładuj baterii w latarce, gdy temperatura otoczenia jest niższa niż 0 °C.

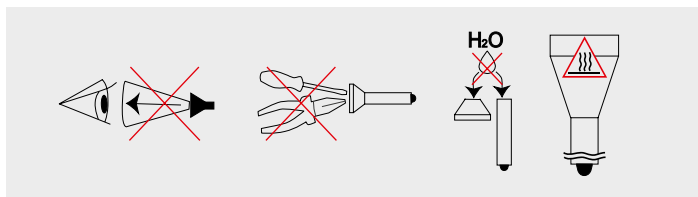

1. Zawsze należy postępować według danej instrukcji podczas wymiany baterii.
2. Należy wykorzystywać jedynie z rekomendowane źródła zasilania.
3. Źródła zasilania powinny być umieszczane zgodnie z oznaczeniami biegunów.
4. Wszelkie modyfikacje latarki czy jej części lub inne tego typu ingerencje skutkują unieważnieniem gwarancji.
5. Należy chronić latarkę przed dostaniem się wody lub innych płynów do jej wnętrza.
6. Nie zaleca się kierowania światła latarki w oczy ludzi lub zwierząt, ponieważ może to spowodować czasowe oślepienie.
7. Należy przechowywać latarkę poza zasięgiem dzieci.

Firma nie ponosi odpowiedzialności za szkody wynikłe wskutek nieprawidłowej eksploatacji.

Konserwacja i przechowywanie

Zaleca się 1-2 razy w roku oczyścić gwinty i O-ringi latarki z brudu i starego smaru. Pamiętaj, że niezawodną ochronę latarki przed wodą i pyłem nie zapewnią zużyte O-ringi, a brud i brak smaru prowadzą do szybkiego zużycia O-ringów i gwintów.

Abym wyczyścić gwintu należy:

1. Odkręć tylną pokrywę i zdejmij O-ringi ostrożnie podważając je wykałaczką (użycie ostrych metalowych przedmiotów może uszkodzić O-ring).
2. Dokładnie przetrzyj O-ringi miękką ściereczką (może być papier) bez użycia rozpuszczalników. Jeśli O-ring jest zużyty lub uszkodzony, należy go wymienić na nowy.
3. Ostrożnie oczyść metalowy gwint za pomocą pędzla z alkoholem etylowym. Unikaj przedostawania się alkoholu do wnętrza latarki, ponieważ może to prowadzić do zakłóceń w jego funkcjonowaniu.

Po zakończeniu czyszczenia gwinty i zainstalowane na miejsce O-ringi należy ponownie nasmarować silikonowym smarem na bazie polialfaolefinu (polyalphaolefin), takiego jak Nyogel 760G. Stosowanie innych smarów jest niedopuszczalne. W przypadku aktywnego użytkowania lub pracy w szczególnie zapyłonych warunkach zaleca się czyszczenie i smarowanie w razie potrzeby.

NIE ZALECANE jest pozostawianie baterii (zwłaszcza nie nadających się do ponownego ładowania) wewnątrz latarki podczas długotrwałego przechowywania, ponieważ mogą one wyciec i uszkodzić wewnętrzne części latarki. Jeśli przechowujesz latarkę w stanie gotowości z bateriami w środku, to najpierw włóż fabrycznie nowe i naładowane baterie, przestrzegaj dopuszczalnej temperatury przechowywania i sprawdzaj ich stan przynajmniej raz w miesiącu. Jeśli zauważysz jakiegokolwiek oznaki uszkodzenia baterii, natychmiast wyjmij je z latarki i wycofaj z eksploatacji.

Gwarancja i serwis

Bezpłatna naprawa gwarancyjna realizowana jest w okresie 10 lat (oprócz baterii, ładowarek, mocowań, uchwytów, przycisków i złączników posiadających 2 lata gwarancji) od daty zakupu, pod warunkiem posiadania dowodu zakupu.

Gwarancja nie obejmuje magnesów, silikonowych nakładek na złącza i przyciski, silikonowych pierścieni mocowań i uchwytów, klipsów, silikonowych pierścieni taktycznych, pokrowców, pasków na rękę, O-ringów i uszczeltek, taśm rzepowych. Gwarancja nie obejmuje również uszkodzeń spowodowanych:

1. Nieprzestrzegania instrukcji.
2. Prób modyfikacji lub naprawy w niecertyfikowanym serwisie.

3. Używania latarki w chlorowanych, zabrudzonych płynach albo w wodzie morskiej.
4. Zanurzeniem w cieczy z naruszonym uszczelnieniem.
5. Oddziaływania wysokiej temperatury lub substancji chemicznych, w tym cieczy pochodzących z baterii.
6. Użycia źródeł zasilania słabej jakości.

Armytek Worldwide / Representative in EU

Germany, 10551 Berlin, Jonasstraße 6
+1 (206) 785-95-74, +49 (30) 3119-68-00
service@armytek.com • www.armytek.com

Repräsentanz in Deutschland

Deutschland, 10551 Berlin, Jonasstraße 6
+49 (30) 3119-68-00
service@armytekstore.de • www.armytekstore.de

Przedstawicielstwo w Polsce

ul. Władysława Wysockiego, 84a, 15-167 Białystok, Polska
+48 (85) 662-55-98
service@armytek.pl • www.armytek.pl

Представительство в ЕАЭС

Россия, 129085, Москва, пр.Мира, 95, стр.1, офис 708
8 (800) 100-47-15 (по России звонок бесплатный)
service@armytek.ru • www.armytek.ru